

Inspiron 14



3000 Series

Szervizelési kézikönyv

Számítógép típusa: Inspiron 14-3458
Szabályozó modell: P60G
Szabályozó típus: P60G001



Megjegyzések, figyelmeztetések és vigyázat jelzések

-  **MEGJEGYZÉS:** A MEGJEGYZÉSEK fontos tudnivalókat tartalmaznak, amelyek a számítógép biztonságosabb és hatékonyabb használatát segítik.
 -  **FIGYELMEZTETÉS:** A FIGYELMEZTETÉS hardverhiba vagy adatvesztés lehetőségére hívja fel a figyelmet, egyben közli a probléma elkerülésének módját.
 -  **VIGYÁZAT:** A VIGYÁZAT jelzés az esetleges tárgyi vagy személyi sérülés, illetve életveszély lehetőségére hívja fel a figyelmet.
-

Copyright © 2015 Dell Inc. Minden jog fenntartva. Ezt a terméket az amerikai és a nemzetközi szerzői jogokról szóló törvények védik. A Dell™ és a Dell logó a Dell Inc. bejegyzett védjegye az Amerikai Egyesült Államokban és/vagy más országokban. Minden más márka és név, amelyet itt említünk, azok megfelelő vállalatának bejegyzett védjegyei.

2015 - 01

Mód. A00

Tartalomjegyzék

Mielőtt elkezdene dolgozni a számítógép belsejében.....	10
Előkészületek	10
Biztonsági utasítások.....	10
Ajánlott szerszámok.....	12
Miután befejezte a munkát a számítógép belsejében.....	13
Az akkumulátor eltávolítása.....	14
Művelet.....	14
Az akkumulátor visszahelyezése.....	15
Művelet.....	15
Az alapburkolat eltávolítása.....	16
Előzetes tennivalók.....	16
Művelet.....	16
Az alap burkolat visszahelyezése.....	18
Művelet.....	18
Utólagos tennivalók.....	18
A merevlemez-meghajtó eltávolítása.....	19
Előzetes tennivalók.....	19
Művelet.....	19
A merevlemez-meghajtó visszahelyezése.....	22
Művelet.....	22
Utólagos tennivalók.....	22

A memória modulok eltávolítása.....	23
Előzetes tennivalók.....	23
Művelet.....	23
A memória modulok visszahelyezése.....	25
Művelet.....	25
Utólagos tennivalók.....	26
A vezeték nélküli kártya eltávolítása.....	27
Előzetes tennivalók.....	27
Művelet.....	27
A vezeték nélküli kártya visszahelyezése.....	29
Művelet.....	29
Utólagos tennivalók.....	29
A billentyűzet eltávolítása.....	30
Előzetes tennivalók.....	30
Művelet.....	30
A billentyűzet visszahelyezése.....	33
Művelet.....	33
Utólagos tennivalók.....	33
A csuklótámasz eltávolítása.....	34
Előzetes tennivalók.....	34
Művelet.....	34
A csuklótámasz visszahelyezése.....	39
Művelet.....	39
Utólagos tennivalók.....	39

Az érintőpanel eltávolítása.....	41
Előzetes tennivalók.....	41
Művelet.....	41
Az érintőpanel visszahelyezése.....	44
Művelet.....	44
Utólagos tennivalók.....	44
A bekapcsológomb panel eltávolítása.....	45
Előzetes tennivalók.....	45
Művelet.....	45
A bekapcsológomb-panel visszahelyezése.....	47
Eljárások.....	47
Utólagos tennivalók.....	47
A hangszórók eltávolítása.....	48
Előzetes tennivalók.....	48
Művelet.....	48
A hangszórók visszahelyezése.....	50
Művelet.....	50
Utólagos tennivalók.....	50
Az I/O panel eltávolítása.....	51
Előzetes tennivalók.....	51
Művelet.....	51
Az I/O kártya visszahelyezése.....	53
Művelet.....	53
Utólagos tennivalók.....	53

Az alaplap eltávolítása.....	54
Előzetes tennivalók.....	54
Művelet.....	54
Az alaplap visszahelyezése.....	57
Művelet.....	57
Utólagos tennivalók.....	58
A gombem eltávolítása.....	59
Előzetes tennivalók.....	59
Művelet.....	59
A gombem visszahelyezése.....	61
Művelet.....	61
Utólagos tennivalók.....	61
A hűtőegység eltávolítása.....	62
Előzetes tennivalók.....	62
Művelet.....	62
A hűtőegység visszahelyezése.....	64
Művelet.....	64
Utólagos tennivalók.....	64
A ventilátor eltávolítása.....	65
Előzetes tennivalók.....	65
Művelet.....	65
A ventilátor visszahelyezése.....	67
Művelet.....	67
Utólagos tennivalók.....	67

A kijelzőszerkezet eltávolítása.....	68
Előzetes tennivalók.....	68
Művelet.....	68
A kijelzőszerkezet visszahelyezése.....	73
Művelet.....	73
Utólagos tennivalók.....	73
A kijelzőelőlap eltávolítása.....	74
Előzetes tennivalók.....	74
Művelet.....	74
A kijelzőelőlap visszahelyezése.....	76
Művelet.....	76
Utólagos tennivalók.....	76
A kijelzőpanel eltávolítása.....	77
Előzetes tennivalók.....	77
Művelet.....	77
A kijelzőpanel visszahelyezése.....	80
Művelet.....	80
Utólagos tennivalók.....	80
A kijelző sarokpántok eltávolítása.....	82
Előzetes tennivalók.....	82
Művelet.....	82
A kijelző csuklópántok visszahelyezése.....	84
Művelet.....	84
Utólagos tennivalók.....	84

A kijelző hátlap eltávolítása.....	85
Előzetes tennivalók.....	85
Művelet.....	85
A kijelző hátlap visszahelyezése.....	87
Művelet.....	87
Utólagos tennivalók.....	87
A kamera eltávolítása.....	88
Előzetes tennivalók.....	88
Művelet.....	88
A kamera visszahelyezése.....	90
Művelet.....	90
Utólagos tennivalók.....	90
A tápadapter port eltávolítása.....	91
Előzetes tennivalók.....	91
Művelet.....	91
A tápadapter port visszahelyezése.....	93
Művelet.....	93
Utólagos tennivalók.....	93
A számítógép alapjának eltávolítása.....	94
Előzetes tennivalók.....	94
Művelet.....	94
A számítógép alapjának visszahelyezése.....	96
Művelet.....	96
Utólagos tennivalók.....	96
A BIOS frissítése.....	97



Segítség igénybevétele és a Dell elérhetőségei.....	98
Segítség források.....	98
A Dell elérhetőségei.....	99

Mielőtt elkezdene dolgozni a számítógép belsejében

 **FIGYELMEZTETÉS:** A komponensek és kártyák sérülésének elkerülése érdekében a szélüknél fogja meg azokat, és ne érintse meg a tűket vagy a csatlakozókat.









 **MEGJEGYZÉS:** A jelen dokumentumban található képek a megrendelt konfigurációtól függően eltérhetnek a számítógépen megjelenő képektől.

Előkészületek

1. Mentse és zárjon be minden nyitott fájlt, majd lépjen ki minden futó alkalmazásból.
 2. Kapcsolja ki a számítógépet.
 - Windows 8.1: A **Start** képernyőn, kattintson vagy koppintson a főkapcsoló ikonra  → **Leállítás**.
 - Windows 7: Kattintson vagy koppintson a **Start** → **Leállítás** lehetőségre.
-  **MEGJEGYZÉS:** Ha más operációs rendszert használ, a leállítás tekintetében olvassa el az adott operációs rendszer dokumentációját.
3. Áramtalanítsa a számítógépet és minden csatolt eszközt.
 4. A számítógépről csatlakoztasson le minden kábelt, mint pl. a telefonkábelek, hálózati kábelek stb.
 5. A számítógépről csatlakoztasson le minden eszközt és perifériát, mint pl. a billentyűzet, egér, monitor stb.
 6. Távolítsa el minden média kártyát és optikai lemezt a számítógépből, ha van.

Biztonsági utasítások

Végezze el a következő óvintézkedéseket a számítógép potenciális károsodásának elkerülése és a saját biztonsága érdekében.

-  **VIGYÁZAT:** A számítógép belsejében végzett munka előtt olvassa el figyelmesen a számítógéphez mellékelt biztonsági tudnivalókat. További biztonsági útmutatásokat a dell.com/regulatory_compliance címen elérhető Megfelelőségi honlapon találhat.
-  **VIGYÁZAT:** Csakoztasson szét minden áramellátást, mielőtt a számítógép burkolati paneljeit kinyitná. Miután befejezte a számítógép belsejében a munkát, helyezzen vissza minden fedelet, panelt és csavart még azelőtt, hogy áramforráshoz csatlakoztatná a gépet.
-  **FIGYELMEZTETÉS:** A számítógép sérülésének elkerülése érdekében sima és tiszta munkafelületen dolgozzon.
-  **FIGYELMEZTETÉS:** A komponensek és kártyák sérülésének elkerülése érdekében a szélűknél fogja meg azokat, és ne érintse meg a tűket vagy a csatlakozókat.
-  **FIGYELMEZTETÉS:** Csak a Dell műszaki segítő csapata által jóváhagyott hibaelhárítási és javítási műveleteket végezheti el. A Dell által nem jóváhagyott szervizelésből eredő károkra a Dell jótállása nem érvényes. Lásd a biztonsági utasításokat, amelyeket a termékhez kapott, illetve a dell.com/regulatory_compliance weboldalon megtalálhatja azokat.
-  **FIGYELMEZTETÉS:** Mielőtt bármihez hozzáér a számítógép belsejében, földelje le magát úgy, hogy egy festetlen fém felületet megérint, mint pl. a számítógép hátsó fém része. Miközben dolgozik, rendszeresen érintsen meg egy fedetlen fém felületet a statikus elektromosság kisütése érdekében, amely a belső alkatrészek károsodását okozhatja.
-  **FIGYELMEZTETÉS:** Amikor leválaszt egy kábelt, a csatlakozónál vagy a húzófülénél fogva húzza és ne magánál a kábelnél fogva. Néhány kábelnek zárófüllet ellátott csatlakozói vannak, vagy csavarosak, melyeket ki kell engedni a kábel szétcsatlakoztatása előtt. Amikor csatlakoztatja a kábeleket, bizonyosodjon meg afelől, hogy a portok és csatlakozók megfelelő irányban állnak-e és egy felé.
-  **FIGYELMEZTETÉS:** A hálózati kábel kihúzásakor először a számítógépből húzza ki a kábelt, majd a hálózati eszközből.
-  **FIGYELMEZTETÉS:** Nyomja be és vegye ki a médiakártya-olvasóban lévő kártyákat.

Ajánlott szerszámok

A jelen dokumentumban szereplő eljárások a következő szerszámokat igényelhetik:

- Csillagfejű csavarhúzó
- Műanyag pálca

Miután befejezte a munkát a számítógép belsejében

 **FIGYELMEZTETÉS:** Ha a számítógépben csavarok maradnak szabadon vagy nem megfelelően meghúzva, azzal a számítógép komoly sérülését okozhatja.

- 1 Helyezzen vissza minden csavart, és győződjön meg róla, hogy nem maradtak felhasználatlan csavarok a számítógép belsejében.
- 2 Mielőtt a számítógépet újra használatba veszi, csatlakoztasson minden eszközt, perifériát és kábelt, amelyet korábban lecsatlakoztatott.
- 3 Helyezze vissza a médiakártyákat, lemezeket és egyéb alkatrészeket, amelyeket a számítógépből a munka megkezdése előtt eltávolított.
- 4 Csatlakoztassa a számítógépét és minden hozzá csatolt eszközt elektromos aljzataikra.
- 5 Kapcsolja be a számítógépet.

Az akkumulátor eltávolítása

⚠ VIGYÁZAT: A számítógép belsejében végzett munka előtt olvassa el a számítógéphez mellékelt biztonsági tudnivalókat és kövesse a következő fejezet utasításait: [Mielőtt elkezdene dolgozni a számítógép belsejében](#). Miután befejezte a munkát a számítógép belsejében, kövesse a következő fejezet utasításait: [Miután befejezte a munkát a számítógép belsejében](#). További biztonsági útmutatásokat a dell.com/regulatory_compliance címen elérhető Megfelelőségi honlapon találhat.

Művelet

- 1 Zárja le a kijelzőt és fordítsa a számítógépet a hátoldalával felfelé.
- 2 Csúsztassa az akkumulátorkioldó reteszt nyitott állásba.
- 3 Megdöntve emelje fel az akkumulátort, majd távolítsa el az akkumulátorkamrából.

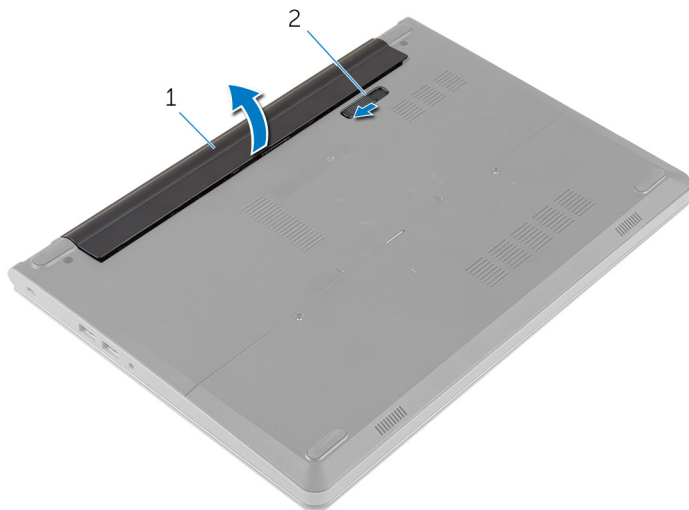

1 akkumulátor

2 akkumulátor kioldó retesz

- 4 Fordítsa fel a számítógépet, és nyissa fel a kijelzőt.
- 5 Nyomja meg és 5 másodpercig tartsa lenyomva az alaplap leföldeléséhez.

Az akkumulátor visszahelyezése



VIGYÁZAT: A számítógép belsejében végzett munka előtt olvassa el a számítógéphez mellékelt biztonsági tudnivalókat és kövesse a következő fejezet utasításait: [Mielőtt elkezdene dolgozni a számítógép belsejében](#). Miután befejezte a munkát a számítógép belsejében, kövesse a következő fejezet utasításait: [Miután befejezte a munkát a számítógép belsejében](#). További biztonsági útmutatásokat a dell.com/regulatory_compliance címen elérhető Megfelelőségi honlapon találhat.

Művelet

- 1 Zárja le a kijelzőt és fordítsa a számítógépet a hátoldalával felfelé.
- 2 Helyezze az akkumulátort az akkumulátorkamrába, és pattintsa a helyére.



MEGJEGYZÉS: Győződjön meg tőle, hogy az akkumulátor kioldó retesze le van zárva.

Az alapburkolat eltávolítása



VIGYÁZAT: A számítógép belsejében végzett munka előtt olvassa el a számítógéphez mellékelt biztonsági tudnivalókat és kövesse a következő fejezet utasításait: [Mielőtt elkezdene dolgozni a számítógép belsejében](#). Miután befejezte a munkát a számítógép belsejében, kövesse a következő fejezet utasításait: [Miután befejezte a munkát a számítógép belsejében](#). További biztonsági útmutatásokat a dell.com/regulatory_compliance címen elérhető Megfelelőségi honlapon találhat.

Előzetes tennivalók

Távolítsa el az [akkumulátort](#).

Művelet

- 1 Távolítsa el az alapburkolatot a számítógép aljához rögzítő csavarokat.

- 2** Az ujjbegyei segítségével feszítse le az alapburkolatot és emelje le a számítógép alapjáról.

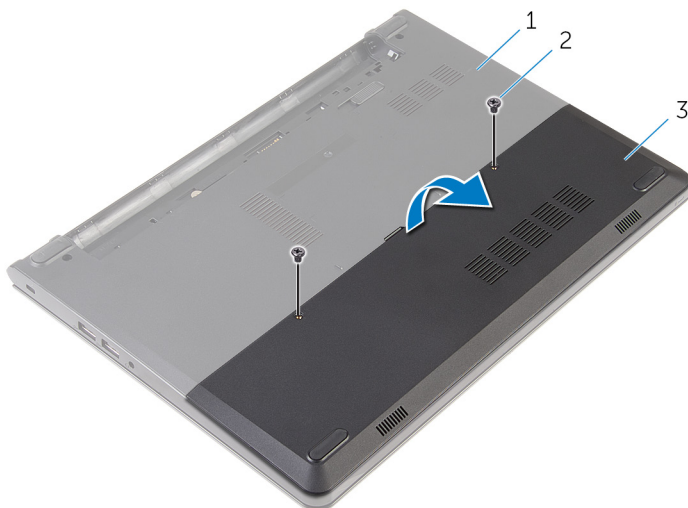

1 a számítógép alapja

2 csavarok (2)

3 alapburkolat

Az alap burkolat visszahelyezése



VIGYÁZAT: A számítógép belsejében végzett munka előtt olvassa el a számítógéphez mellékelt biztonsági tudnivalókat és kövesse a következő fejezet utasításait: [Mielőtt elkezdene dolgozni a számítógép belsejében](#). Miután befejezte a munkát a számítógép belsejében, kövesse a következő fejezet utasításait: [Miután befejezte a munkát a számítógép belsejében](#). További biztonsági útmutatásokat a dell.com/regulatory_compliance címen elérhető Megfelelőségi honlapon találhat.



Művelet

- 1 Csúsztassa az alapburkolaton lévő fület a számítógép alján található nyílásokba, és óvatosan pattintsa a helyére az alsó burkolatot.
- 2 Helyezze vissza az alap burkolatot a számítógép aljához rögzítő csavarokat.

Utólagos tennivalók

Helyezze vissza az [akkumulátort](#).

A merevlemez-meghajtó eltávolítása

-  **VIGYÁZAT:** A számítógép belsejében végzett munka előtt olvassa el a számítógéphez mellékelt biztonsági tudnivalókat és kövesse a következő fejezet utasításait: [Mielőtt elkezdene dolgozni a számítógép belsejében](#). Miután befejezte a munkát a számítógép belsejében, kövesse a következő fejezet utasításait: [Miután befejezte a munkát a számítógép belsejében](#). További biztonsági útmutatásokat a dell.com/regulatory_compliance címen elérhető Megfelelőségi honlapon találhat.
-  **FIGYELMEZTETÉS:** A merevlemez-meghajtók törékenyek. Óvatosan járjon el, amikor a merevlemez-meghajtót kezeli.
-  **FIGYELMEZTETÉS:** Az adatvesztés megelőzése érdekében ne távolítsa el a merevlemez-meghajtót, ha a számítógép bekapcsolt vagy alvó állapotban van.

Előzetes tennivalók

- 1 Távolítsa el az [akkumulátort](#).
- 2 Távolítsa el az [alapburkolatot](#).

Művelet

- 1 Távolítsa el a merevlemez-meghajtót a számítógép aljához rögzítő csavarokat.
- 2 Emelje fel a reteszt, és válassza le a merevlemez-meghajtó kábelét az alaplapról.

3 Emelje ki a merevlemez-meghajtó szerelvényt a számítógép aljából.

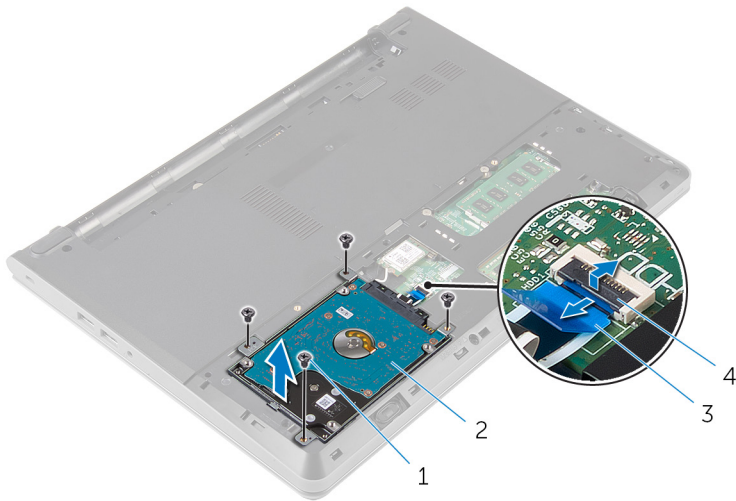

1 csavarok (4)

2 merevlemez-meghajtó szerkezet

3 merevlemez-meghajtó kábele

4 retesz

4 Távolítsa el a csavarokat, amelyek a merevlemez-meghajtó keretet a merevlemez-meghajtóra rögzítik.

5 Emelje le a merevlemez-meghajtó keretet a merevlemez meghajtóról.

6 A csatlakoztatót csatlakoztassa le a merevlemez-meghajtóról.

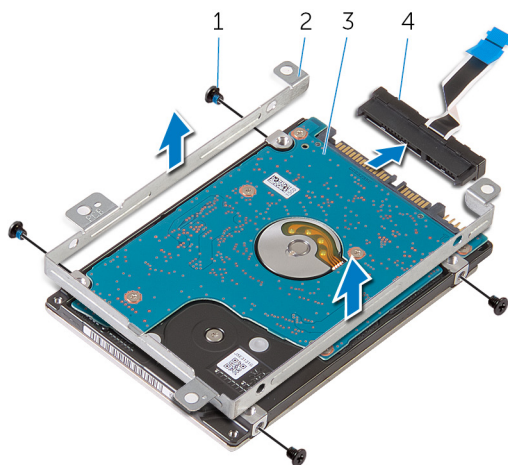

1 csavarok (4)

2 merevlemez-meghajtó kerete

3 merevlemez-meghajtó

4 csatlakoztató

A merevlemez-meghajtó visszahelyezése



VIGYÁZAT: A számítógép belsejében végzett munka előtt olvassa el a számítógéphez mellékelt biztonsági tudnivalókat és kövesse a következő fejezet utasításait: [Mielőtt elkezdene dolgozni a számítógép belsejében](#). Miután befejezte a munkát a számítógép belsejében, kövesse a következő fejezet utasításait: [Miután befejezte a munkát a számítógép belsejében](#). További biztonsági útmutatásokat a dell.com/regulatory_compliance címen elérhető Megfelelőségi honlapon találhat.



FIGYELMEZTETÉS: A merevlemez-meghajtók törékenyek. Óvatosan járjon el, amikor a merevlemez-meghajtót kezeli.

Művelet

- 1 Csatlakoztassa a csatlakoztatót a merevlemez-meghajtóhoz.
- 2 Illessze egymáshoz a merevlemez-meghajtó keret csavarhelyeit és a merevlemez-meghajtón lévő csavarhelyeket.
- 3 Helyezze vissza a csavarokat, amelyek a merevlemez-keretet a merevlemezhez rögzítik.
- 4 Igazítsa a merevlemez-meghajtón lévő csavarhelyeket a számítógép alapján található csavarhelyekhez.
- 5 Helyezze vissza a három csavart, amely a merevlemez-meghajtó szerkezetet a számítógép aljához rögzíti.
- 6 Csúsztassa a merevlemez-meghajtó kábelét az alaplapon lévő csatlakozóba, és nyomja le a csatlakozóreteszt a kábel rögzítéséhez.

Utólagos tennivalók

- 1 Helyezze vissza az [alap burkolatot](#).
- 2 Helyezze vissza az [akkumulátort](#).

A memória modulok eltávolítása



VIGYÁZAT: A számítógép belsejében végzett munka előtt olvassa el a számítógéphez mellékelt biztonsági tudnivalókat és kövesse a következő fejezet utasításait: [Mielőtt elkezdene dolgozni a számítógép belsejében](#). Miután befejezte a munkát a számítógép belsejében, kövesse a következő fejezet utasításait: [Miután befejezte a munkát a számítógép belsejében](#). További biztonsági útmutatásokat a dell.com/regulatory_compliance címen elérhető Megfelelőségi honlapon találhat.

Előzetes tennivalók

- 1 Távolítsa el az [akkumulátort](#).
- 2 Távolítsa el az [alapburkolatot](#).

Művelet

- 1 Ujjbeggyel húzza szét a biztosítókapcsokat a memóriamodul mindkét végén, amíg a memóriamodul kiugrik.

2 Húzza ki és vegye ki a memóriamodult a memóriamodul foglalatból.

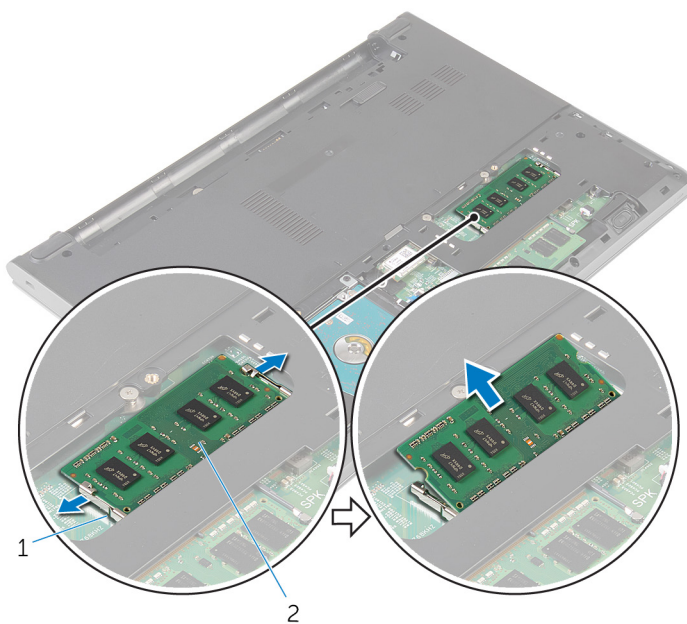

1 rögzítőkapcsok (2)

2 memóriamodul

A memória modulok visszahelyezése



VIGYÁZAT: A számítógép belsejében végzett munka előtt olvassa el a számítógéphez mellékelt biztonsági tudnivalókat és kövesse a következő fejezet utasításait: [Mielőtt elkezdene dolgozni a számítógép belsejében](#). Miután befejezte a munkát a számítógép belsejében, kövesse a következő fejezet utasításait: [Miután befejezte a munkát a számítógép belsejében](#). További biztonsági útmutatásokat a dell.com/regulatory_compliance címen elérhető Megfelelőségi honlapon találhat.

Művelet

- 1 Illessze a memóriamodulon lévő bemetszést a memóriamodul foglalatában található fülhöz.

- 2 Megdöntve határozottan csúsztassa a memóriamodult a csatlakozóba, és nyomja le a memóriamodult, hogy a helyére pattanjon.

 **MEGJEGYZÉS:** Ha nem hall kattanást, távolítsa el a memóriamodult kártyát, és helyezze be újra.

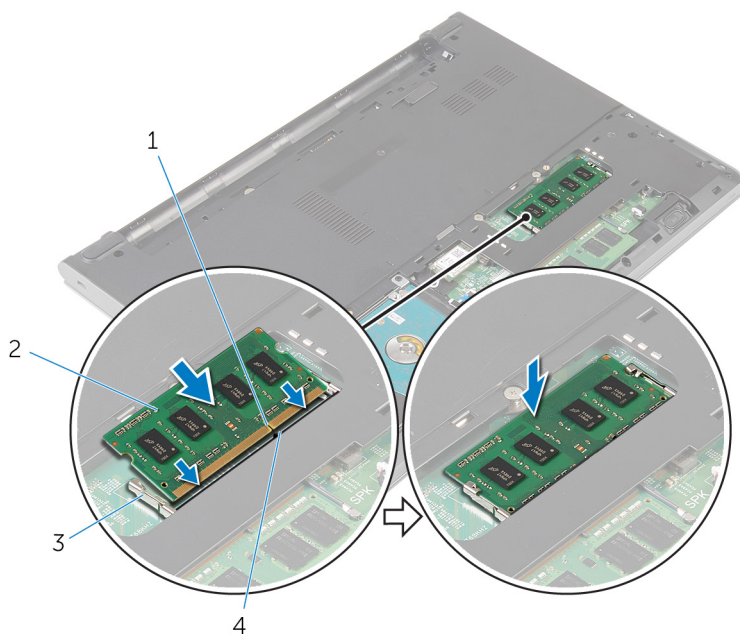

1 bemetszés

3 rögzítőkapcsok (2)

2 memóriamodul

4 fül

Utólagos tennivalók

- 1 Helyezze vissza az [alap burkolatot](#).
- 2 Helyezze vissza az [akkumulátort](#).

A vezeték nélküli kártya eltávolítása



VIGYÁZAT: A számítógép belsejében végzett munka előtt olvassa el a számítógéphez mellékelt biztonsági tudnivalókat és kövesse a következő fejezet utasításait: [Mielőtt elkezdene dolgozni a számítógép belsejében](#). Miután befejezte a munkát a számítógép belsejében, kövesse a következő fejezet utasításait: [Miután befejezte a munkát a számítógép belsejében](#). További biztonsági útmutatásokat a dell.com/regulatory_compliance címen elérhető Megfelelőségi honlapon találhat.

Előzetes tennivalók

- 1 Távolítsa el az [akkumulátort](#).
- 2 Távolítsa el az [alapburkolatot](#).

Művelet

- 1 Válassza le az antennakábeleket a vezeték nélküli kártyáról.
- 2 Távolítsa el a csavart, amely a vezeték nélküli kártyát az alaplaphoz rögzíti.

- 3** Csúsztassa ki és emelje le a vezeték nélküli kártyát a vezeték nélküli kártyacsatlakozóról.

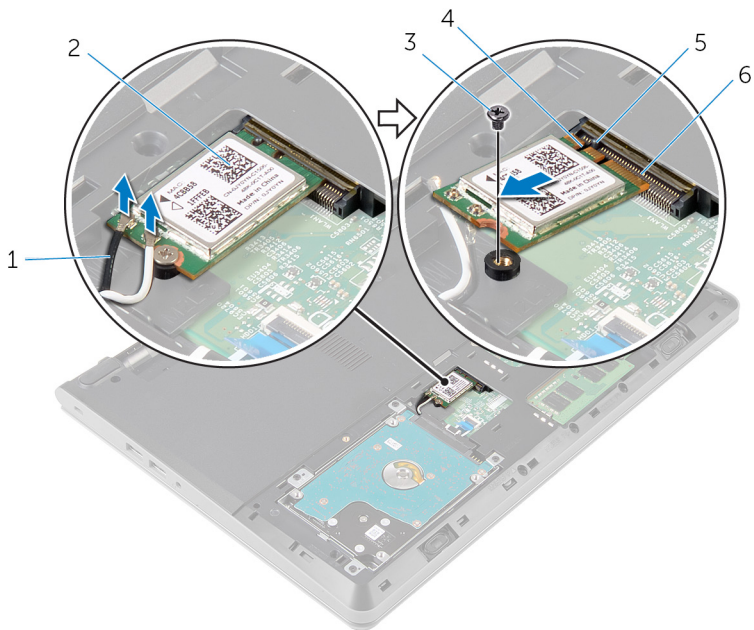

1 antennakábelek (2)

3 csavar

5 fül

2 vezeték nélküli kártya

4 bemetszés

6 vezeték nélküli kártya nyílás

A vezeték nélküli kártya visszahelyezése



VIGYÁZAT: A számítógép belsejében végzett munka előtt olvassa el a számítógéphez mellékelt biztonsági tudnivalókat és kövesse a következő fejezet utasításait: [Mielőtt elkezdene dolgozni a számítógép belsejében](#). Miután befejezte a munkát a számítógép belsejében, kövesse a következő fejezet utasításait: [Miután befejezte a munkát a számítógép belsejében](#). További biztonsági útmutatásokat a dell.com/regulatory_compliance címen elérhető Megfelelőségi honlapon találhat.

Művelet



FIGYELMEZTETÉS: A vezeték nélküli kártya sérülésének elkerülése érdekében ne helyezzen kábeleket alá.

- 1 Igazítsa össze a vezeték nélküli kártyán lévő rovatkát a vezeték nélküli kártya foglalatán lévő füllel, majd csúsztassa be a kártyát a foglalatba.
- 2 Nyomja lefelé a vezeték nélküli kártya másik végét és helyezze vissza a csavart, amely a vezeték nélküli kártyát az alaplapra rögzíti.
- 3 Csatlakoztassa az antennakábeleket a vezeték nélküli kártyához.

A vezeték nélküli kártya csatlakozói	Antennakábel szín
Fő (fehér háromszög)	Fehér
Kisegítő (fekete háromszög)	Fekete

Utólagos tennivalók

- 1 Helyezze vissza az [alap burkolatot](#).
- 2 Helyezze vissza az [akkumulátort](#).

A billentyűzet eltávolítása



VIGYÁZAT: A számítógép belsejében végzett munka előtt olvassa el a számítógéphez mellékelt biztonsági tudnivalókat és kövesse a következő fejezet utasításait: [Mielőtt elkezdene dolgozni a számítógép belsejében](#). Miután befejezte a munkát a számítógép belsejében, kövesse a következő fejezet utasításait: [Miután befejezte a munkát a számítógép belsejében](#). További biztonsági útmutatásokat a dell.com/regulatory_compliance címen elérhető Megfelelőségi honlapon találhat.

Előzetes tennivalók

Távolítsa el az [akkumulátort](#).

Művelet

- 1 Egy műanyag pálca használatával óvatosan oldja ki a füleket, amelyek a billentyűzetet a csuklótámasz szerkezetéhez rögzítik.

- 2 Óvatosan fordítsa fel a billentyűzetet, és tegye a csuklótámasz szerkezetre.



1 fűlek (5 db)

2 műanyag pálca

3 billentyűzet

4 csuklótámasz szerkezet

- 3 Emelje fel a reteszt, és válassza le a billentyűzet kábelét az alaplapról.

- 4 A kábelekkel együtt emelje le a billentyűzetet a csuklótámasz szerkezetéről.

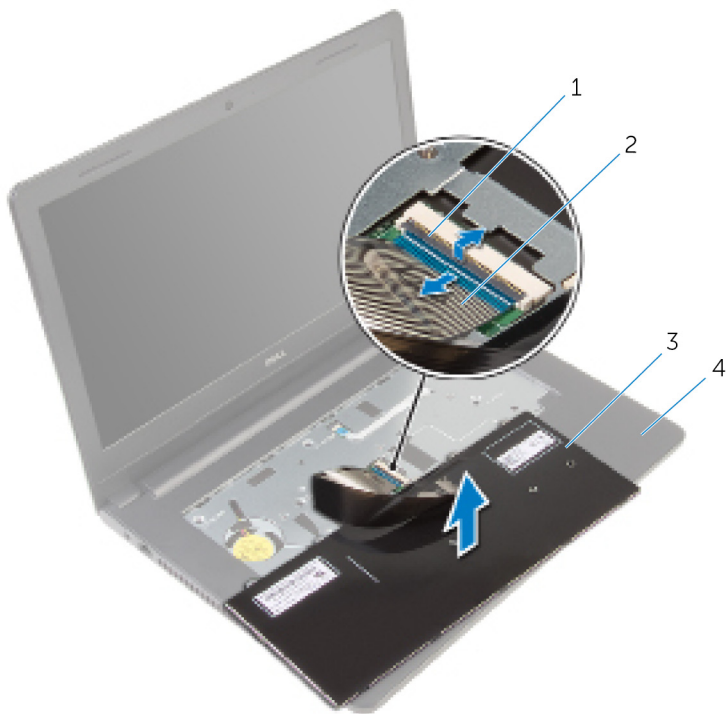

1 retesz

2 billentyűzetkábel

3 billentyűzet

4 csuklótámasz szerkezet

A billentyűzet visszahelyezése



VIGYÁZAT: A számítógép belsejében végzett munka előtt olvassa el a számítógéphez mellékelt biztonsági tudnivalókat és kövesse a következő fejezet utasításait: [Mielőtt elkezdené dolgozni a számítógép belsejében](#). Miután befejezte a munkát a számítógép belsejében, kövesse a következő fejezet utasításait: [Miután befejezte a munkát a számítógép belsejében](#). További biztonsági útmutatásokat a dell.com/regulatory_compliance címen elérhető Megfelelőségi honlapon találhat.

Művelet

- 1 Csúsztassa a billentyűzet kábelét az alaplapon lévő csatlakozóba, és nyomja le a csatlakozóreteszt a kábel rögzítéséhez.
- 2 Óvatosan fordítsa fel a billentyűzetet, a billentyűzeten lévő fület csúsztassa a csuklótámasz szerkezet nyílásaiba, és a billentyűzetet pattintsa a helyére.

Utólagos tennivalók

Helyezze vissza az [akkumulátort](#).

A csuklótámasz eltávolítása



VIGYÁZAT: A számítógép belsejében végzett munka előtt olvassa el a számítógéphez mellékelt biztonsági tudnivalókat és kövesse a következő fejezet utasításait: [Mielőtt elkezdene dolgozni a számítógép belsejében](#). Miután befejezte a munkát a számítógép belsejében, kövesse a következő fejezet utasításait: [Miután befejezte a munkát a számítógép belsejében](#). További biztonsági útmutatásokat a dell.com/regulatory_compliance címen elérhető Megfelelőségi honlapon találhat.

Előzetes tennivalók

- 1 Távolítsa el az [akkumulátort](#).
- 2 Távolítsa el az [alapburkolatot](#).
- 3 Kövesse "[A merevlemez-meghajtó eltávolítása](#)" című rész 1-3. lépésének műveleteit.
- 4 Távolítsa el a [billentyűzetet](#).

Művelet

- 1 Távolítsa el a csavarokat, amelyek a csuklótámasz szerkezetet a számítógép aljához rögzítik.

- 2** Nyissa fel a reteszeket, és csatlakoztassa le az érintőpad kábelét és a bekapcsológomb kábelét az alaplapról.

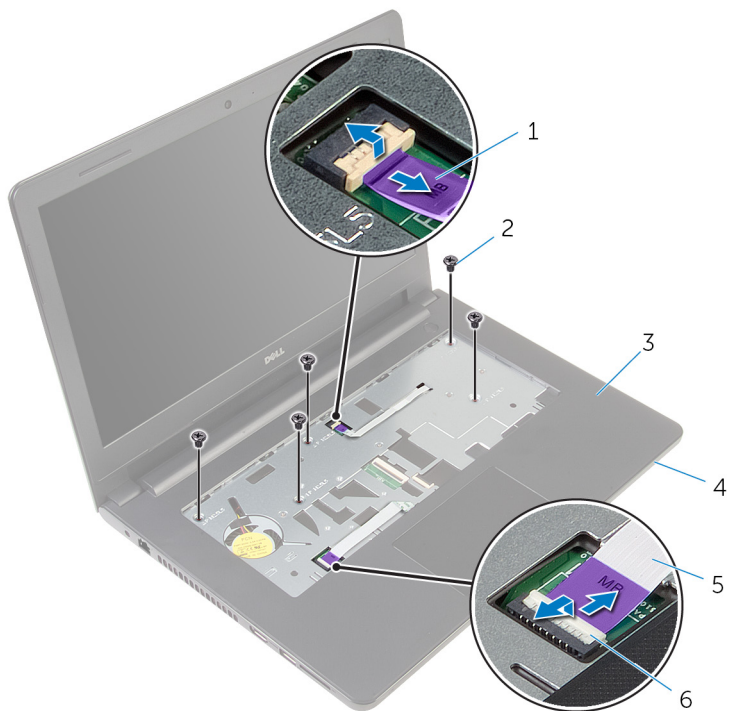

- | | | | |
|---|------------------------|---|---------------------|
| 1 | bekapcsológomb kábel | 2 | csavarok (5 db) |
| 3 | csuklótámasz szerkezet | 4 | a számítógép alapja |
| 5 | érintőpad kábele | 6 | reteszek (2) |

- 3** Zárja le a kijelzőt és fordítsa a számítógépet a hátoldalával felfelé.
- 4** Távolítsa el a csavarokat, amelyek a csuklótámasz szerkezetet a számítógép aljához rögzítik.

5 Csatlakoztassa le a hangszóró kábelét az alaplapról.

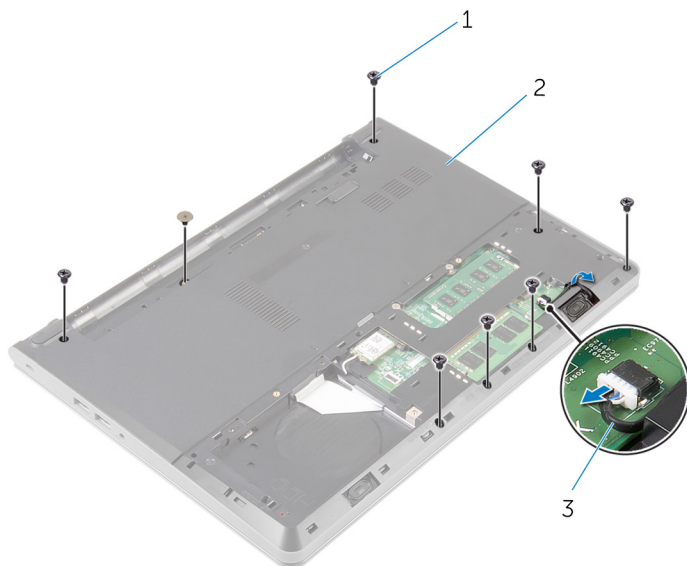

1 csavarok (8)

2 a számítógép alapja

3 hangszóró-kábel

- 6** Emelje fel a számítógép alját, és válassza le a csuklótámasz szerkezetet arról egy műanyag pálcával.

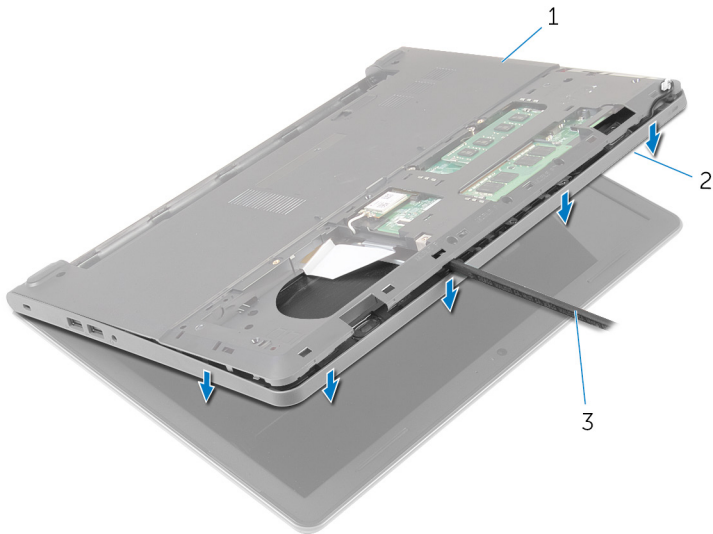

1 a számítógép alapja

2 csuklótámasz szerkezet

3 műanyag pálca

- 7** Fordítsa fel a számítógépet, és nyissa ki a kijelzőt, amennyire csak lehetséges.

- 8 Megdöntve emelje meg a csuklótámaszt, és távolítsa el azt a számítógép aljáról.



1 csuklótámasz szerkezet

2 a számítógép alapja

- 9 Kövesse ["Az érintőpad eltávolítása"](#) című rész 1-6. lépésének műveleteit.
- 10 Kövesse ["A bekapcsológomb panel eltávolítása"](#) című rész 1-4. lépésének műveleteit.
- 11 Kövesse ["A hangfalak eltávolítása"](#) című rész 1-4. lépésének műveleteit.

A csuklótámasz visszahelyezése



VIGYÁZAT: A számítógép belsejében végzett munka előtt olvassa el a számítógéphez mellékelt biztonsági tudnivalókat és kövesse a következő fejezet utasításait: [Mielőtt elkezdene dolgozni a számítógép belsejében](#). Miután befejezte a munkát a számítógép belsejében, kövesse a következő fejezet utasításait: [Miután befejezte a munkát a számítógép belsejében](#). További biztonsági útmutatásokat a dell.com/regulatory_compliance címen elérhető Megfelelőségi honlapon találhat.

Művelet

- 1 Kövesse a "[Hangszórók visszahelyezése](#)" című rész 1-3 lépéseinek műveleteit.
- 2 Kövesse "[A bekapcsológomb panel visszahelyezése](#)" című rész 1-4. lépésének műveleteit.
- 3 Kövesse "[Az érintőpanel visszahelyezése](#)" című rész 1-6. lépésének műveleteit.
- 4 Csúsztassa át a hangfalkábelt az alaplapon található nyíláson.
- 5 Igazítsa a csuklótámaszon lévő csavarhelyeket a számítógép alapján található csavarhelyekhez.
- 6 Helyezze vissza a csavarokat, amelyek a csuklótámasz szerkezetet a számítógép aljához rögzítik.
- 7 Csúsztassa az érintőpanel és a bekapcsológomb kábelét az alaplapon lévő csatlakozókba, és nyomja le a csatlakozóreteszeket a kábelek rögzítéséhez.
- 8 Zárja le a kijelzőt és fordítsa a számítógépet a hátoldalával felfelé.
- 9 Helyezze vissza a csavarokat, amelyek a csuklótámasz szerkezetet a számítógép aljához rögzítik.
- 10 Csatlakoztassa a hangszóró kábelét az alaplapra.
- 11 Fordítsa fel a számítógépet, és nyissa fel a kijelzőt.

Utólagos tennivalók

- 1 Helyezze vissza a [billentyűzetet](#).

- 2 Kövesse "[A merevlemez-meghajtó visszahelyezése](#)" című rész 4-6. lépésének műveleteit.
- 3 Helyezze vissza az [alap burkolatot](#).
- 4 Helyezze vissza az [akkumulátort](#).

Az érintőpanel eltávolítása



VIGYÁZAT: A számítógép belsejében végzett munka előtt olvassa el a számítógéphez mellékelt biztonsági tudnivalókat és kövesse a következő fejezet utasításait: [Mielőtt elkezdene dolgozni a számítógép belsejében](#). Miután befejezte a munkát a számítógép belsejében, kövesse a következő fejezet utasításait: [Miután befejezte a munkát a számítógép belsejében](#). További biztonsági útmutatásokat a dell.com/regulatory_compliance címen elérhető Megfelelőségi honlapon találhat.

Előzetes tennivalók

- 1 Távolítsa el az [akkumulátort](#).
- 2 Távolítsa el az [alapburkolatot](#).
- 3 Kövesse "[A merevlemez-meghajtó eltávolítása](#)" című rész 1-3. lépésének műveleteit.
- 4 Távolítsa el a [billentyűzetet](#).
- 5 Kövesse "[A csuklótámasz eltávolítása](#)" című rész 1-8. lépésének műveleteit.

Művelet

- 1 Fordítsa fel a csuklótámasz szerkezetet és helyezze egy sima és tiszta felületre.
- 2 Távolítsa el a csavarokat, amelyek az érintőpanel keretet az érintőpanelra rögzítik.

- 3** Emelje le az érintőpanel keretet a csuklótámasz szerkezetről.

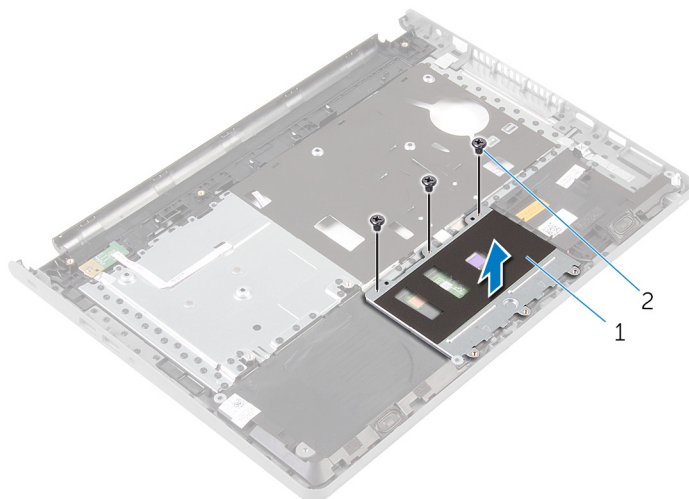

1 érintőpanel keret

2 csavarok (3 db)

- 4** Emelje meg a csatlakozó reteszét, és az érintőpanel kábelét csatlakoztassa le az érintőpanelről.
- 5** Fejtse le a ragasztószalagot, amely az érintőpanelt panelt a csuklótámasz szerkezetre rögzíti.

6 Emelje le az érintőpanelt a csuklótámasz szerkezetről.

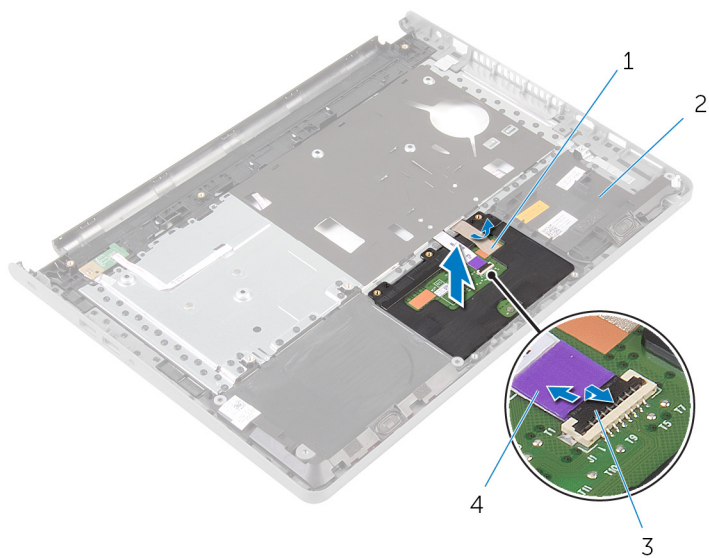

1 szalag
3 retesz

2 csuklótámasz szerkezet
4 érintőpad kábele

Az érintőpanel visszahelyezése



VIGYÁZAT: A számítógép belsejében végzett munka előtt olvassa el a számítógéphez mellékelt biztonsági tudnivalókat és kövesse a következő fejezet utasításait: [Mielőtt elkezdene dolgozni a számítógép belsejében](#). Miután befejezte a munkát a számítógép belsejében, kövesse a következő fejezet utasításait: [Miután befejezte a munkát a számítógép belsejében](#). További biztonsági útmutatásokat a dell.com/regulatory_compliance címen elérhető Megfelelőségi honlapon találhat.

Művelet

- 1 Illessze az érintőpanel csavarhelyeit a csuklótámasz-szerkezet csavarhelyeihez, és tartsa a helyén az érintőpanelt.
- 2 Ragassza fel a ragasztószalagot, amely az érintőpanelt panelt a csuklótámasz szerkezetre rögzíti.
- 3 Az érintőpanel-kereten lévő csavarlyukakat illessze a csuklótámasz szerkezeten lévő csavarlyukakhoz.
- 4 Helyezze vissza a csavarokat, amelyek az érintőpanel-keretet a csuklótámasz szerkezethez rögzítik.
- 5 Fordítsa fejjel lefelé a csuklótámasz szerkezetet.

Utólagos tennivalók

- 1 Kövesse "[A csuklótámasz visszahelyezése](#)" című rész 4-11. lépésének műveleteit.
- 2 Helyezze vissza a [billentyűzetet](#).
- 3 Kövesse "[A merevlemez-meghajtó visszahelyezése](#)" című rész 4-6. lépésének műveleteit.
- 4 Helyezze vissza az [alap burkolatot](#).
- 5 Helyezze vissza az [akkumulátort](#).

A bekapcsológomb panel eltávolítása



VIGYÁZAT: A számítógép belsejében végzett munka előtt olvassa el a számítógéphez mellékelt biztonsági tudnivalókat és kövesse a következő fejezet utasításait: [Mielőtt elkezdene dolgozni a számítógép belsejében](#). Miután befejezte a munkát a számítógép belsejében, kövesse a következő fejezet utasításait: [Miután befejezte a munkát a számítógép belsejében](#). További biztonsági útmutatásokat a dell.com/regulatory_compliance címen elérhető Megfelelőségi honlapon találhat.

Előzetes tennivalók

- 1 Távolítsa el az [akkumulátort](#).
- 2 Távolítsa el az [alapburkolatot](#).
- 3 Kövesse "[A merevlemez-meghajtó eltávolítása](#)" című rész 1-3. lépésének műveleteit.
- 4 Távolítsa el a [billentyűzetet](#).
- 5 Kövesse "[A csuklótámasz eltávolítása](#)" című rész 1-8. lépésének műveleteit.

Művelet

- 1 Fordítsa fel a csuklótámasz szerkezetet és helyezze egy sima és tiszta felületre.
- 2 Távolítsa el a bekapcsológomb panel kábelét a csuklótámasz szerkezeten lévő nyíláson keresztül.
- 3 Távolítsa el a csavart, amely a bekapcsológomb panelét rögzíti a csuklótámasz szerkezethez.

- 4 Csúsztassa el és emelje ki bekapcsológomb panelét annak kábelével együtt a csuklótámasz-szerkezet füle alól.

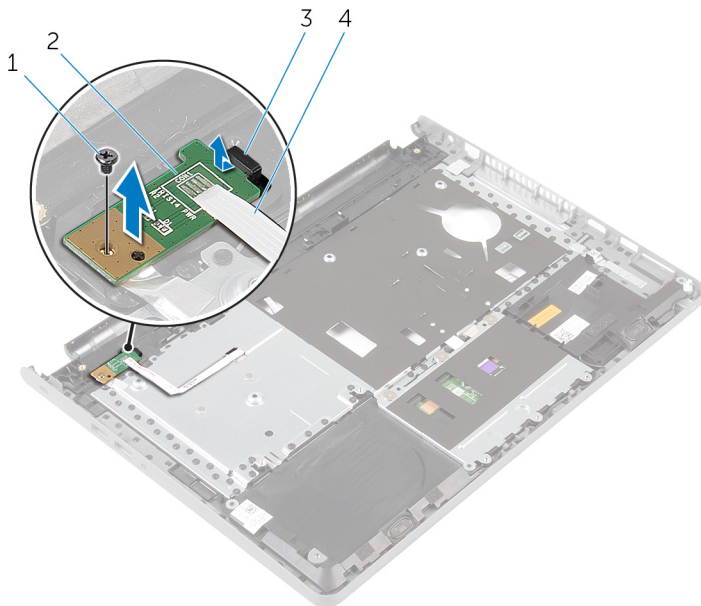

1 csavar

3 fül

2 bekapcsológomb panel

4 bekapcsológomb panel kábele

A bekapcsológomb-panel visszahelyezése



VIGYÁZAT: A számítógép belsejében végzett munka előtt olvassa el a számítógéphez mellékelt biztonsági tudnivalókat és kövesse a következő fejezet utasításait: [Mielőtt elkezdene dolgozni a számítógép belsejében](#). Miután befejezte a munkát a számítógép belsejében, kövesse a következő fejezet utasításait: [Miután befejezte a munkát a számítógép belsejében](#). További biztonsági útmutatásokat a dell.com/regulatory_compliance címen elérhető Megfelelőségi honlapon találhat.

Eljárások

- 1 Csúsztassa a bekapcsológomb panelt a csuklótámaszon lévő fül alá, és igazítsa a bekapcsológomb panelen található csavarhelyet a csuklótámaszon lévő csavarhelyhez.
- 2 Helyezze vissza a bekapcsológomb panelt a csuklótámasz szerkezetéhez rögzítő csavart.
- 3 Csúsztassa keresztül a bekapcsológomb panel kábelét a csuklótámasz szerkezetén lévő nyíláson.
- 4 Fordítsa fejjel lefelé a csuklótámasz szerkezetet.

Utólagos tennivalók

- 1 Kövesse "[A csuklótámasz visszahelyezése](#)" című rész 4-11. lépésének műveleteit.
- 2 Helyezze vissza a [billentyűzetet](#).
- 3 Kövesse "[A merevlemez-meghajtó visszahelyezése](#)" című rész 4-6. lépésének műveleteit.
- 4 Helyezze vissza az [alap burkolatot](#).
- 5 Helyezze vissza az [akkumulátort](#).

A hangszórók eltávolítása



VIGYÁZAT: A számítógép belsejében végzett munka előtt olvassa el a számítógéphez mellékelt biztonsági tudnivalókat és kövesse a következő fejezet utasításait: [Mielőtt elkezdene dolgozni a számítógép belsejében](#). Miután befejezte a munkát a számítógép belsejében, kövesse a következő fejezet utasításait: [Miután befejezte a munkát a számítógép belsejében](#). További biztonsági útmutatásokat a dell.com/regulatory_compliance címen elérhető Megfelelőségi honlapon találhat.

Előzetes tennivalók

- 1 Távolítsa el az [akkumulátort](#).
- 2 Távolítsa el az [alapburkolatot](#).
- 3 Kövesse "[A merevlemez-meghajtó eltávolítása](#)" című rész 1-3. lépésének műveleteit.
- 4 Távolítsa el a [billentyűzetet](#).
- 5 Kövesse "[A csuklótámasz eltávolítása](#)" című rész 1-8. lépésének műveleteit.

Művelet

- 1 Fordítsa fel a csuklótámasz szerkezetet és helyezze egy sima és tiszta felületre.
- 2 Jegyezze fel a hangfalak helyét, majd válassza le azokat a csuklótámasz-szerkezetről.
- 3 Jegyezze fel a hangszórókábel elvezetésének útvonalát, és távolítsa el a csuklótámasz szerkezeten lévő kábelvezetőkből.

- 4 A hangszórókat a kábellel együtt emelje ki a csuklótámasz szerkezetből.

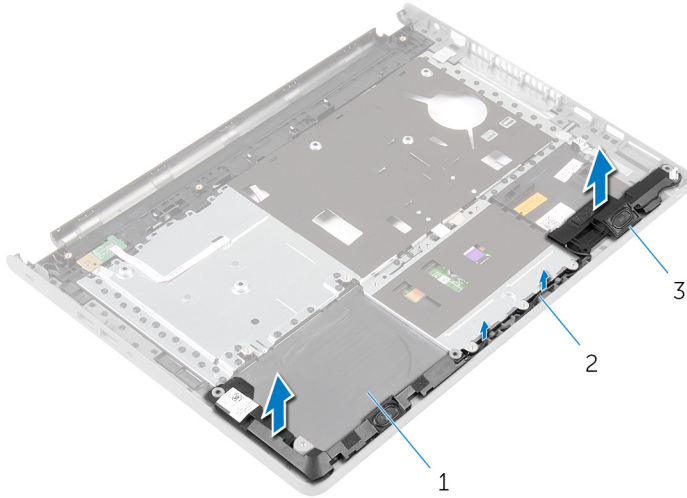

1 csuklótámasz szerkezet

2 hangszóró-kábel

3 hangszórók (2 db)

A hangszórók visszahelyezése



VIGYÁZAT: A számítógép belsejében végzett munka előtt olvassa el a számítógéphez mellékelt biztonsági tudnivalókat és kövesse a következő fejezet utasításait: [Mielőtt elkezdene dolgozni a számítógép belsejében](#). Miután befejezte a munkát a számítógép belsejében, kövesse a következő fejezet utasításait: [Miután befejezte a munkát a számítógép belsejében](#). További biztonsági útmutatásokat a dell.com/regulatory_compliance címen elérhető Megfelelőségi honlapon találhat.

Művelet

- 1 Az illesztési jelek segítségével a hangszórókat helyezze a csuklótámasz szerkezetbe.
- 2 Vezesse át a hangszóró kábelét a csuklótámasz szerkezeten lévő kábelvezetőkhöz.
- 3 Fordítsa fejjel lefelé a csuklótámasz szerkezetet.

Utólagos tennivalók

- 1 Kövesse "[A csuklótámasz visszahelyezése](#)" című rész 4-11. lépésének műveleteit.
- 2 Helyezze vissza a [billentyűzetet](#).
- 3 Kövesse "[A merevlemez-meghajtó visszahelyezése](#)" című rész 4-6. lépésének műveleteit.
- 4 Helyezze vissza az [alap burkolatot](#).
- 5 Helyezze vissza az [akkumulátort](#).

Az I/O panel eltávolítása



VIGYÁZAT: A számítógép belsejében végzett munka előtt olvassa el a számítógéphez mellékelt biztonsági tudnivalókat és kövesse a következő fejezet utasításait: [Mielőtt elkezdene dolgozni a számítógép belsejében](#). Miután befejezte a munkát a számítógép belsejében, kövesse a következő fejezet utasításait: [Miután befejezte a munkát a számítógép belsejében](#). További biztonsági útmutatásokat a dell.com/regulatory_compliance címen elérhető Megfelelőségi honlapon találhat.

Előzetes tennivalók

- 1 Távolítsa el az [akkumulátort](#).
- 2 Távolítsa el az [alapburkolatot](#).
- 3 Kövesse "[A merevlemez-meghajtó eltávolítása](#)" című rész 1-3. lépésének műveleteit.
- 4 Távolítsa el a [billentyűzetet](#).
- 5 Kövesse "[A csuklótámasz eltávolítása](#)" című rész 1-8. lépésének műveleteit.

Művelet

- 1 Emelje meg a reteszt, és az I/O kártya kábelét csatlakoztassa le az I/O kártyáról.
- 2 Távolítsa el azon csavart, amely az I/O kártyát a számítógép aljához rögzíti.

- 3** Emelje meg és csúsztassa ki az I/O kártyát a számítógép alapján lévő fül alól.

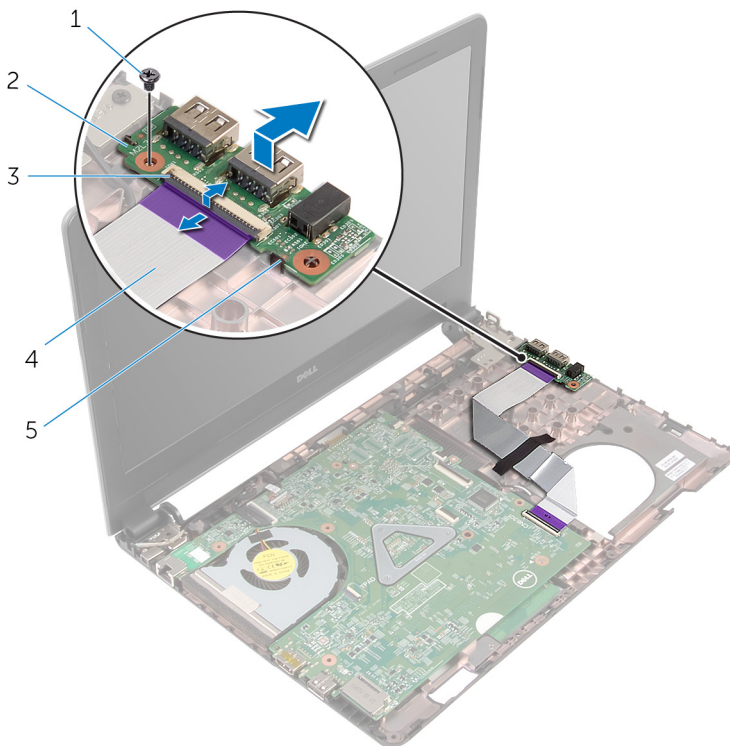

- 1 csavar
3 retesz
5 fül

- 2 I/O kártya
4 I/O kártya kábele

Az I/O kártya visszahelyezése



VIGYÁZAT: A számítógép belsejében végzett munka előtt olvassa el a számítógéphez mellékelt biztonsági tudnivalókat és kövesse a következő fejezet utasításait: [Mielőtt elkezdene dolgozni a számítógép belsejében](#). Miután befejezte a munkát a számítógép belsejében, kövesse a következő fejezet utasításait: [Miután befejezte a munkát a számítógép belsejében](#). További biztonsági útmutatásokat a dell.com/regulatory_compliance címen elérhető Megfelelőségi honlapon találhat.

Művelet

- 1 Csúsztassa az I/O kártyát a számítógép alján lévő fül alá, és igazítsa az I/O kártyán lévő furatot a számítógép alján lévő furathoz.
- 2 Helyezze vissza a csavart, amely az I/O kártyát rögzíti a számítógép aljához.
- 3 Az I/O kártya kábelét csúsztassa az I/O kártya kábelcsatlakozójára, és a kábel rögzítéséhez nyomja le a csatlakozóreteszt.

Utólagos tennivalók

- 1 Kövesse "[A csuklótámasz visszahelyezése](#)" című rész 4-11. lépésének műveleteit.
- 2 Helyezze vissza a [billentyűzetet](#).
- 3 Kövesse "[A merevlemez-meghajtó visszahelyezése](#)" című rész 4-6. lépésének műveleteit.
- 4 Helyezze vissza az [alap burkolatot](#).
- 5 Helyezze vissza az [akkumulátort](#).

Az alaplap eltávolítása



VIGYÁZAT: A számítógép belsejében végzett munka előtt olvassa el a számítógéphez mellékelt biztonsági tudnivalókat és kövesse a következő fejezet utasításait: [Mielőtt elkezdene dolgozni a számítógép belsejében](#). Miután befejezte a munkát a számítógép belsejében, kövesse a következő fejezet utasításait: [Miután befejezte a munkát a számítógép belsejében](#). További biztonsági útmutatásokat a dell.com/regulatory_compliance címen elérhető Megfelelőségi honlapon találhat.



MEGJEGYZÉS: Az Ön szervizcímkéje az alaplapon van. Meg kell adnia a szervizcímjét a rendszer beállításakor miután kicserélte az alaplapot.



MEGJEGYZÉS: Az alaplap cseréje minden, a BIOS setup programján keresztül végzett módosítást törölni fog. A csere után ezeket a módosításokat újra el kell végeznie.



MEGJEGYZÉS: Mielőtt a kábeleket lecsatlakoztatja az alaplapról, jegyezze fel a csatlakozók helyét annak érdekében, hogy az alaplap cseréje után a megfelelő kábeleket csatlakoztassa vissza.

Előzetes tennivalók

- 1 Távolítsa el az [akkumulátort](#).
- 2 Távolítsa el az [alapburkolatot](#).
- 3 Kövesse "[A merevlemez-meghajtó eltávolítása](#)" című rész 1-3. lépésének műveleteit.
- 4 Szerelje ki a [memóriamodulokat](#).
- 5 Távolítsa el a [vezeték nélküli kártyát](#).
- 6 Távolítsa el a [billentyűzetet](#).
- 7 Kövesse "[A csuklótámasz eltávolítása](#)" című rész 1-8. lépésének műveleteit.

Művelet

- 1 Fejtsse le a ragasztószalagot, amely a kijelzőkábel az alaplapra rögzíti.
- 2 Emelje fel a csatlakozó reteszeket, és csatlakoztassa le a kijelzőkábel és az I/O kártya kábelt az alaplapról.

3 Válassza le a tápadapter port kábelét az alaplapról.

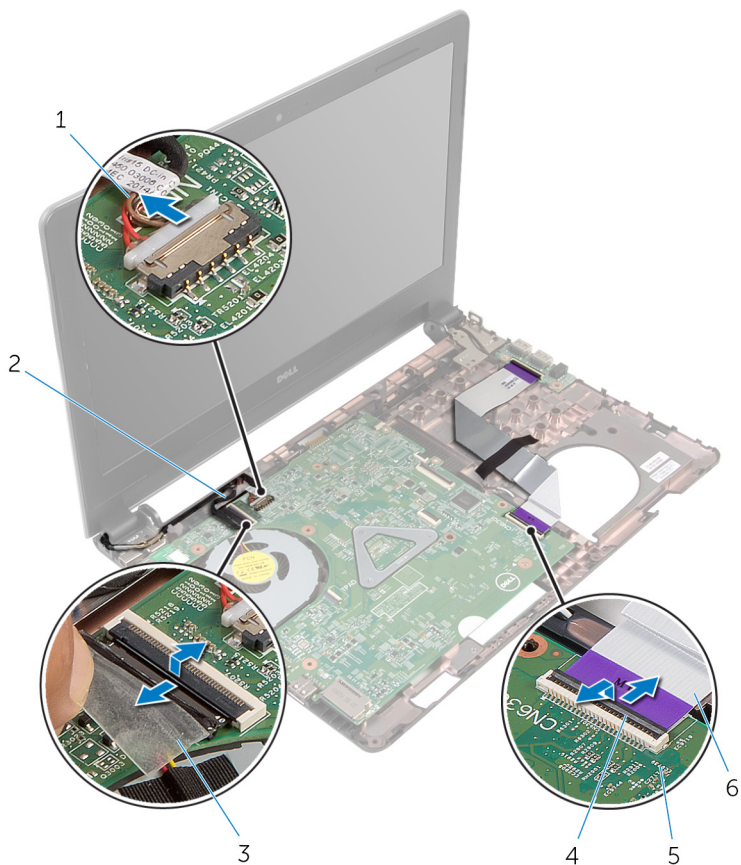

1 tápadapter port kábele

2 kijelzőkábel

3 szalag

4 reteszek (2)

5 alaplapp

6 I/O kártya kábele

4 Távolítsa el a csavarokat, amelyek az alaplappot a számítógép aljához rögzítik.

- 5 Emelje ki az alaplapot a számítógép alapjából.

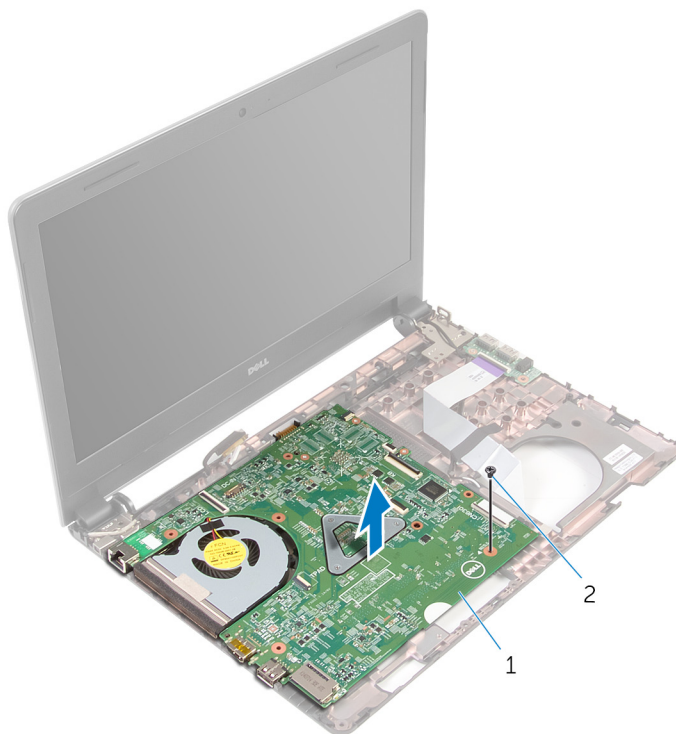

1 alaplapp

2 csavar

- 6 Fordítsa fel az alaplappot.
7 Távolítsa el a [gombelemet](#).
8 Kövesse "[A hűtőborda szerkezet eltávolítása](#)" című rész 1-3. lépésének műveleteit.

Az alaplap visszahelyezése



VIGYÁZAT: A számítógép belsejében végzett munka előtt olvassa el a számítógéphez mellékelt biztonsági tudnivalókat és kövesse a következő fejezet utasításait: [Mielőtt elkezdene dolgozni a számítógép belsejében](#). Miután befejezte a munkát a számítógép belsejében, kövesse a következő fejezet utasításait: [Miután befejezte a munkát a számítógép belsejében](#). További biztonsági útmutatásokat a dell.com/regulatory_compliance címen elérhető Megfelelőségi honlapon találhat.



MEGJEGYZÉS: Az Ön szervizcímkéje az alaplapon van. Meg kell adnia a szervizcímjét a rendszer beállításakor miután kicserélte az alaplapot.



MEGJEGYZÉS: Az alaplap cseréje minden, a BIOS setup programján keresztül végzett módosítást törölni fog. A csere után ezeket a módosításokat újra el kell végeznie.

Művelet

- 1 Helyezze vissza a [gombelemet](#).
- 2 Kövesse "[A hűtőborda szerkezet visszahelyezése](#)" című rész 2-4. lépésének műveleteit.
- 3 Fordítsa fel az alaplapot.
- 4 Igazítsa az alaplapon lévő csavarhelyet a számítógépházon található csavarhelyhez.



FIGYELMEZTETÉS: Gondoskodjon arról, hogy az alaplap alatt ne legyen kábel.

- 5 Helyezze vissza a csavarokat, amelyek az alaplapot a számítógép aljához rögzítik.
- 6 Csatlakoztassa a tápadapter port kábelét az alaplpra.
- 7 A kijelző és az I/O kártya kábelét csúsztassa az alaplapon lévő csatlakozókba, és a kábelek rögzítéséhez nyomja le a csatlakozó reteszeket.
- 8 Ragassza vissza a szalagot, amely a kijelzőkábelt az alaplaphoz rögzíti.

Utólagos tennivalók

- 1 Kövesse "[A csuklótámasz visszahelyezése](#)" című rész 4-11. lépésének műveleteit.
- 2 Helyezze vissza a [billentyűzetet](#).
- 3 Helyezze vissza a [vezeték nélküli kártyát](#).
- 4 Helyezze vissza a [memóriamodulokat](#).
- 5 Kövesse "[A merevlemez-meghajtó visszahelyezése](#)" című rész 4-6. lépésének műveleteit.
- 6 Helyezze vissza az [alap burkolatot](#).
- 7 Helyezze vissza az [akkumulátort](#).

A gombelem eltávolítása

 **VIGYÁZAT:** A számítógép belsejében végzett munka előtt olvassa el a számítógéphez mellékelt biztonsági tudnivalókat és kövesse a következő fejezet utasításait: [Mielőtt elkezdene dolgozni a számítógép belsejében](#). Miután befejezte a munkát a számítógép belsejében, kövesse a következő fejezet utasításait: [Miután befejezte a munkát a számítógép belsejében](#). További biztonsági útmutatásokat a dell.com/regulatory_compliance címen elérhető Megfelelőségi honlapon találhat.

 **FIGYELMEZTETÉS:** A gombelemek eltávolítása a BIOS-t alapértelmezett beállításra állítja vissza. Javasoljuk, hogy jegyezze fel a BIOS beállításait, mielőtt eltávolítja a gombelemet.

Előzetes tennivalók

- 1 Távolítsa el az [akkumulátort](#).
- 2 Távolítsa el az [alapburkolatot](#).
- 3 Kövesse "[A merevlemez-meghajtó eltávolítása](#)" című rész 1-3. lépésének műveleteit.
- 4 Szerelje ki a [memóriamodulokat](#).
- 5 Távolítsa el a [vezeték nélküli kártyát](#).
- 6 Távolítsa el a [billentyűzetet](#).
- 7 Kövesse "[A csuklótámasz eltávolítása](#)" című rész 1-8. lépésének műveleteit.
- 8 Kövesse "[Az alaplap eltávolítása](#)" című rész 1-6. lépésének műveleteit.

Művelet

Egy műanyag pálca segítségével óvatosan fejtse ki a gombelemet a foglalatából.

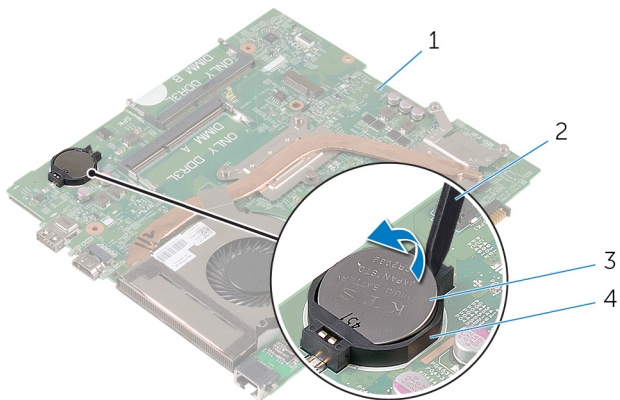

1 alaplap
3 gombelem

2 műanyag pálcá
4 gombelem foglalat

A gombelem visszahelyezése.



VIGYÁZAT: A számítógép belsejében végzett munka előtt olvassa el a számítógéphez mellékelt biztonsági tudnivalókat és kövesse a következő fejezet utasításait: [Mielőtt elkezdene dolgozni a számítógép belsejében](#). Miután befejezte a munkát a számítógép belsejében, kövesse a következő fejezet utasításait: [Miután befejezte a munkát a számítógép belsejében](#). További biztonsági útmutatásokat a dell.com/regulatory_compliance címen elérhető Megfelelőségi honlapon találhat.

Művelet

Helyezze a gombelemet pozitív oldalával fölfelé az alaplapon található aljzatba.

Utólagos tennivalók

- 1 Kövesse "[Az alaplap visszahelyezése](#)" című rész 3-8. lépésének műveleteit.
- 2 Kövesse "[A csuklótámasz visszahelyezése](#)" című rész 4-11. lépésének műveleteit.
- 3 Helyezze vissza a [billentyűzetet](#).
- 4 Helyezze vissza a [vezeték nélküli kártyát](#).
- 5 Helyezze vissza a [memóriamodulokat](#).
- 6 Kövesse "[A merevlemez-meghajtó visszahelyezése](#)" című rész 4-6. lépésének műveleteit.
- 7 Helyezze vissza az [alap burkolatot](#).
- 8 Helyezze vissza az [akkumulátort](#).

A hűtőegység eltávolítása



VIGYÁZAT: A számítógép belsejében végzett munka előtt olvassa el a számítógéphez mellékelt biztonsági tudnivalókat és kövesse a következő fejezet utasításait: [Mielőtt elkezdene dolgozni a számítógép belsejében](#). Miután befejezte a munkát a számítógép belsejében, kövesse a következő fejezet utasításait: [Miután befejezte a munkát a számítógép belsejében](#). További biztonsági útmutatásokat a dell.com/regulatory_compliance címen elérhető Megfelelőségi honlapon találhat.

Előzetes tennivalók

- 1 Távolítsa el az [akkumulátort](#).
- 2 Távolítsa el az [alapburkolatot](#).
- 3 Kövesse "[A merevlemez-meghajtó eltávolítása](#)" című rész 1-3. lépésének műveleteit.
- 4 Szerelje ki a [memóriamodulokat](#).
- 5 Távolítsa el a [vezeték nélküli kártyát](#).
- 6 Távolítsa el a [billentyűzetet](#).
- 7 Kövesse "[A csuklótámasz eltávolítása](#)" című rész 1-8. lépésének műveleteit.
- 8 Kövesse "[Az alaplappal eltávolítása](#)" című rész 1-6. lépésének műveleteit.

Művelet

- 1 Egymás után (a hűtőegységen jelölt sorrendben) lazítsa ki a hűtőegységet az alaplaphoz rögzítő elveszítethetetlen csavarokat.
- 2 Csatlakoztassa le a ventilátor kábelét az alaplapról.

3 Emelje le a hűtőegységet az alaplapról.

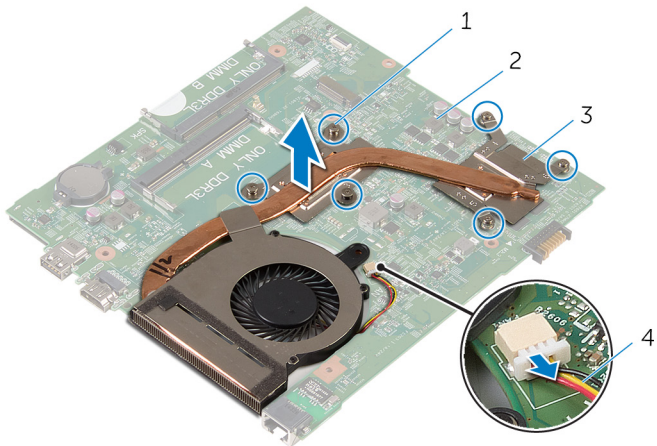

1 rögzítőcsavarok (6 db)

2 alaplapp

3 hűtőegység

4 ventilátorkábel

4 Kövesse "[A ventilátor eltávolítása](#)" című rész 1-4. lépésének műveleteit.

A hűtőegység visszahelyezése



VIGYÁZAT: A számítógép belsejében végzett munka előtt olvassa el a számítógéphez mellékelt biztonsági tudnivalókat és kövesse a következő fejezet utasításait: [Mielőtt elkezdene dolgozni a számítógép belsejében](#). Miután befejezte a munkát a számítógép belsejében, kövesse a következő fejezet utasításait: [Miután befejezte a munkát a számítógép belsejében](#). További biztonsági útmutatásokat a dell.com/regulatory_compliance címen elérhető Megfelelőségi honlapon találhat.

Művelet

- 1 Kövesse "[A ventilátor visszahelyezése](#)" című rész 1-4. lépésének műveleteit.
- 2 Illessze a hűtőegységen lévő csavarhelyeket az alaplapon található csavarhelyekhez.
- 3 Egymás után (a hűtőegységen jelölt sorrendben) húzza meg a hűtőegységet az alaplaphoz rögzítő elveszíthetetlen csavarokat.
- 4 Csatlakoztassa a ventilátor kábelét az alaplapra.

Utólagos tennivalók

- 1 Kövesse "[Az alaplap visszahelyezése](#)" című rész 3-8. lépésének műveleteit.
- 2 Kövesse "[A csuklótámasz visszahelyezése](#)" című rész 4-11. lépésének műveleteit.
- 3 Helyezze vissza a [billentyűzetet](#).
- 4 Helyezze vissza a [vezeték nélküli kártyát](#).
- 5 Helyezze vissza a [memóriamodulokat](#).
- 6 Kövesse "[A merevlemez-meghajtó visszahelyezése](#)" című rész 4-6. lépésének műveleteit.
- 7 Helyezze vissza az [alap burkolatot](#).
- 8 Helyezze vissza az [akkumulátort](#).

A ventilátor eltávolítása



VIGYÁZAT: A számítógép belsejében végzett munka előtt olvassa el a számítógéphez mellékelt biztonsági tudnivalókat és kövesse a következő fejezet utasításait: [Mielőtt elkezdene dolgozni a számítógép belsejében](#). Miután befejezte a munkát a számítógép belsejében, kövesse a következő fejezet utasításait: [Miután befejezte a munkát a számítógép belsejében](#). További biztonsági útmutatásokat a dell.com/regulatory_compliance címen elérhető Megfelelőségi honlapon találhat.

Előzetes tennivalók

- 1 Távolítsa el az [akkumulátort](#).
- 2 Távolítsa el az [alapburkolatot](#).
- 3 Kövesse "[A merevlemez-meghajtó eltávolítása](#)" című rész 1-3. lépésének műveleteit.
- 4 Szerelje ki a [memóriamodulokat](#).
- 5 Távolítsa el a [vezeték nélküli kártyát](#).
- 6 Távolítsa el a [billentyűzetet](#).
- 7 Kövesse "[A csuklótámasz eltávolítása](#)" című rész 1-8. lépésének műveleteit.
- 8 Kövesse "[Az alaplap eltávolítása](#)" című rész 1-6. lépésének műveleteit.
- 9 Kövesse "[A hűtőborda szerkezet eltávolítása](#)" című rész 1-3. lépésének műveleteit.

Művelet

- 1 Távolítsa el a csavarokat, amelyek a ventilátort rögzítik a hűtegységhez.

2 Fordítsa meg a hűtőegységet.

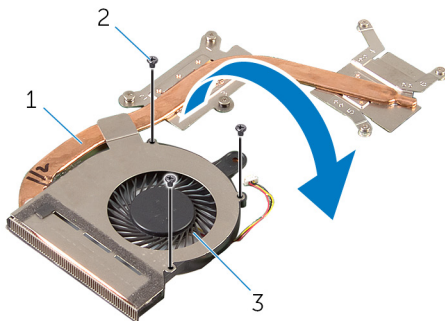

1 hűtőegység

2 csavarok (3 db)

3 ventilátor

3 Fejtse le a ragasztószalagot, amely a ventilátort a hűtőegységre rögzíti.

4 Emelje le a ventilátort a hűtőegységről.

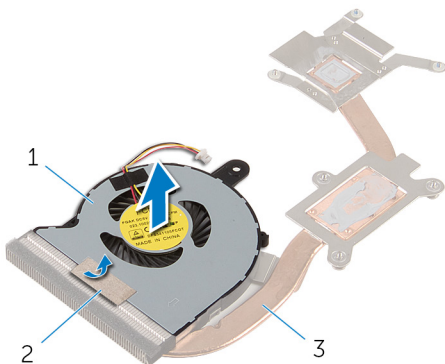

1 ventilátor

2 szalag

3 hűtőegység

A ventilátor visszahelyezése



VIGYÁZAT: A számítógép belsejében végzett munka előtt olvassa el a számítógéphez mellékelt biztonsági tudnivalókat és kövesse a következő fejezet utasításait: [Mielőtt elkezdene dolgozni a számítógép belsejében](#). Miután befejezte a munkát a számítógép belsejében, kövesse a következő fejezet utasításait: [Miután befejezte a munkát a számítógép belsejében](#). További biztonsági útmutatásokat a dell.com/regulatory_compliance címen elérhető Megfelelőségi honlapon találhat.

Művelet

- 1 Helyezze a ventilátort a hűtőegységre.
- 2 Ragassza fel a ragasztószalagot, amely a ventilátort a hűtőegységre rögzíti.
- 3 Fordítsa meg a hűtőegységet.
- 4 Helyezze vissza a csavarokat, amelyek a ventilátort rögzítik a hűtőegységhez.

Utólagos tennivalók

- 1 Kövesse "[A hűtőborda szerkezet visszahelyezése](#)" című rész 2-4. lépésének műveleteit.
- 2 Kövesse "[Az alaplap visszahelyezése](#)" című rész 3-8. lépésének műveleteit.
- 3 Kövesse "[A csuklótámasz visszahelyezése](#)" című rész 4-11. lépésének műveleteit.
- 4 Helyezze vissza a [billentyűzetet](#).
- 5 Helyezze vissza a [vezeték nélküli kártyát](#).
- 6 Helyezze vissza a [memóriamodulokat](#).
- 7 Kövesse "[A merevlemez-meghajtó visszahelyezése](#)" című rész 4-6. lépésének műveleteit.
- 8 Helyezze vissza az [alap burkolatot](#).
- 9 Helyezze vissza az [akkumulátort](#).

A kijelzőszerkezet eltávolítása



VIGYÁZAT: A számítógép belsejében végzett munka előtt olvassa el a számítógéphez mellékelt biztonsági tudnivalókat és kövesse a következő fejezet utasításait: [Mielőtt elkezdene dolgozni a számítógép belsejében](#). Miután befejezte a munkát a számítógép belsejében, kövesse a következő fejezet utasításait: [Miután befejezte a munkát a számítógép belsejében](#). További biztonsági útmutatásokat a dell.com/regulatory_compliance címen elérhető Megfelelőségi honlapon találhat.

Előzetes tennivalók

- 1 Távolítsa el az [akkumulátort](#).
- 2 Távolítsa el az [alapburkolatot](#).
- 3 Kövesse "[A merevlemez-meghajtó eltávolítása](#)" című rész 1-3. lépésének műveleteit.
- 4 Szerelje ki a [memóriamodulokat](#).
- 5 Távolítsa el a [vezeték nélküli kártyát](#).
- 6 Távolítsa el a [billentyűzetet](#).
- 7 Kövesse "[A csuklótámasz eltávolítása](#)" című rész 1-8. lépésének műveleteit.
- 8 Kövesse "[Az alaplap eltávolítása](#)" című rész 1-5. lépésének műveleteit.

Művelet

- 1 Zárja le a kijelzőt és fordítsa a számítógépet a hátoldalával felfelé.

- 2 Csúsztassa át az antennakábeleket a számítógép alján található nyíláson.

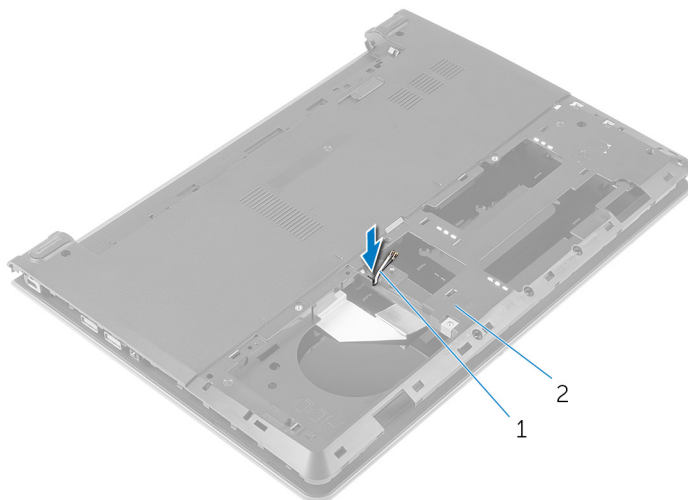

1 antennakábelek (2)

2 a számítógép alapja

- 3 Fordítsa fel a számítógépet, és nyissa fel a kijelzőt.
- 4 Emelje meg a reteszt, és az I/O kártya kábelét csatlakoztassa le az I/O kártyáról.

5 Vegye le az I/O-kártya kábeltartót a számítógép aljáról.

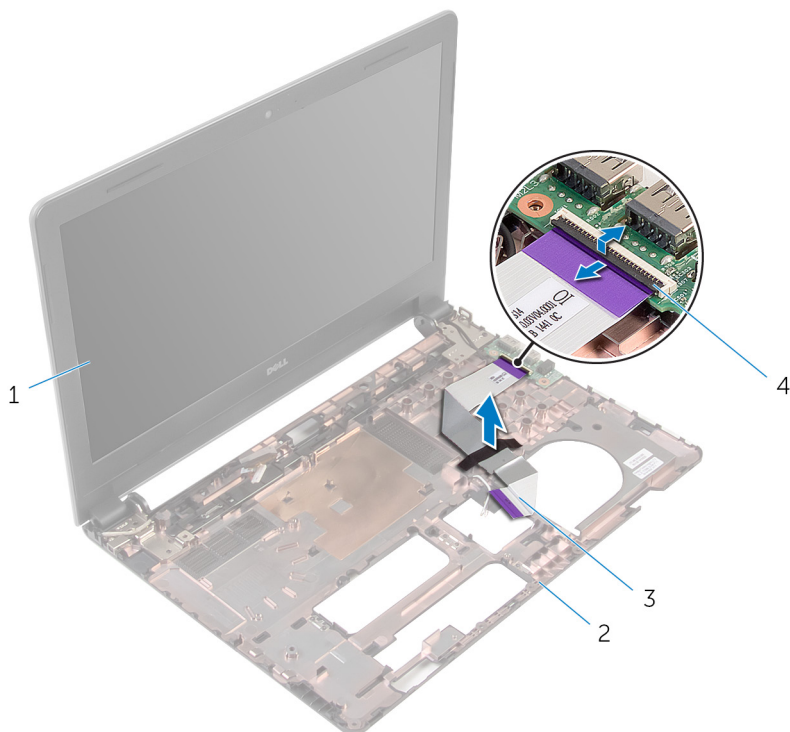

1 kijelőszerkezet

2 a számítógép alapja

3 I/O kártya kábele

4 retesz

6 Jegyezze fel az antennakábel elvezetésének útvonalát, és távolítsa el az antennakábeleket a számítógép alapján lévő kábelvezetőkből.

- 7** Jegyezze fel az kijelzőkábel elvezetésének útvonalát, és távolítsa el a kábelt számítógép alapján lévő kábelvezetőkől.

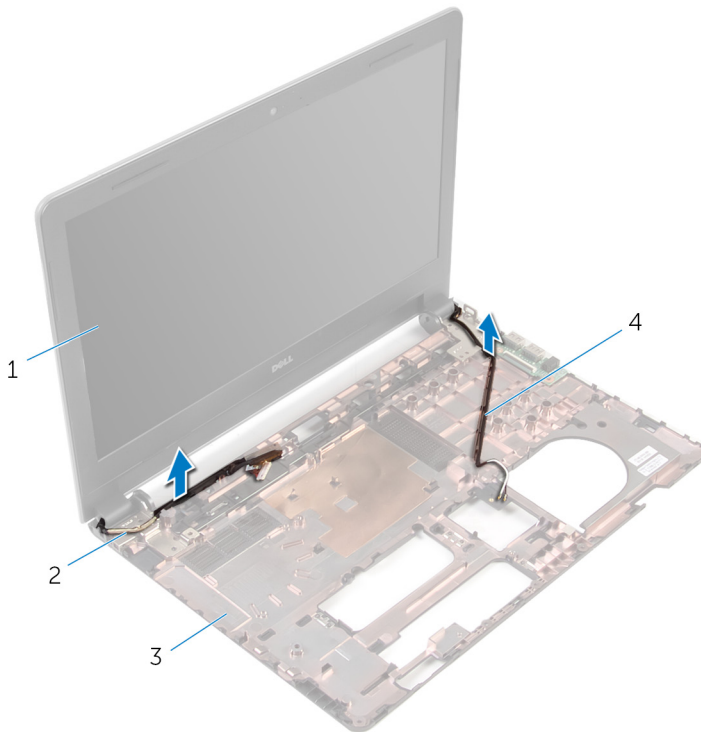

- | | | | |
|---|---------------------|---|--------------------|
| 1 | kijelzőszerkezet | 2 | kijelzőkábel |
| 3 | a számítógép alapja | 4 | antennakábelek (2) |

- 8** Távolítsa el a csavarokat, amelyek a kijelző csuklópántokat a számítógép alapjához rögzítik.

9 Emelje ki a kijelző szerelvényt a számítógép aljából.

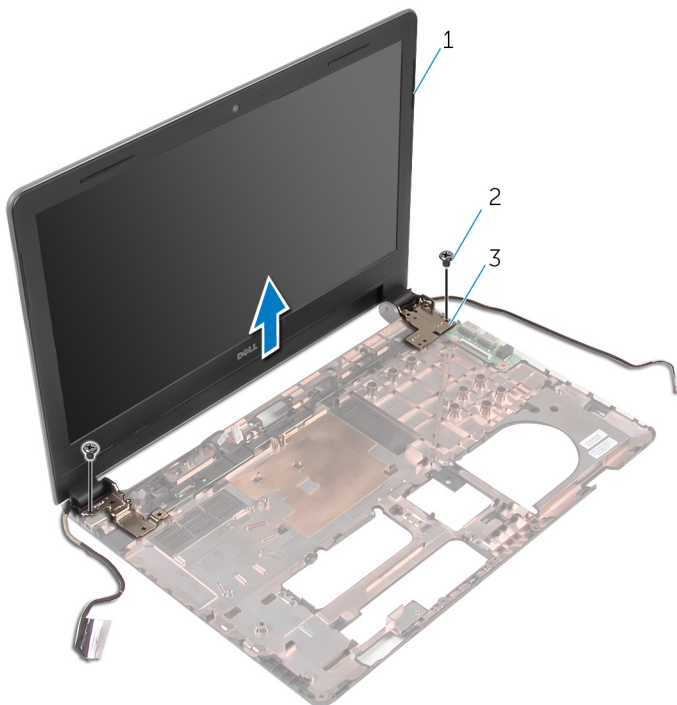

- 1 kijelzőszerkezet
- 3 csuklópántok (2 db)

- 2 csavarok (2)

A kijelzőszerkezet visszahelyezése



VIGYÁZAT: A számítógép belsejében végzett munka előtt olvassa el a számítógéphez mellékelt biztonsági tudnivalókat és kövesse a következő fejezet utasításait: [Mielőtt elkezdene dolgozni a számítógép belsejében](#). Miután befejezte a munkát a számítógép belsejében, kövesse a következő fejezet utasításait: [Miután befejezte a munkát a számítógép belsejében](#). További biztonsági útmutatásokat a dell.com/regulatory_compliance címen elérhető Megfelelőségi honlapon találhat.

Művelet

- 1 Igazítsa a kijelző csuklópántjain lévő csavarhelyeket a számítógépházon található csavarhelyekhez.
- 2 Helyezze vissza a csavarokat, amelyek a kijelző csuklópántokat a számítógép alapjához rögzítik.
- 3 Vezesse el a kijelzőkábelét a számítógép alapján található kábelvezetőkben.
- 4 Vezesse át az antennakábeleket a számítógép alapján lévő kábelvezetőkön, és csúsztassa át a kábeleket a számítógép alapján található nyíláson.
- 5 Az I/O kártya kábelét csúsztassa az I/O kártya kábelcsatlakozójára, és a kábel rögzítéséhez nyomja le a csatlakozóreteszt.

Utólagos tennivalók

- 1 Kövesse "[Az alaplap visszahelyezése](#)"c. rész 4-8. lépéseinek műveleteit.
- 2 Kövesse "[A csuklótámasz visszahelyezése](#)" című rész 4-11. lépésének műveleteit.
- 3 Helyezze vissza a [billentyűzetet](#).
- 4 Helyezze vissza a [vezeték nélküli kártyát](#).
- 5 Helyezze vissza a [memóriamodulokat](#).
- 6 Kövesse "[A merevlemez-meghajtó visszahelyezése](#)" című rész 4-6. lépésének műveleteit.
- 7 Helyezze vissza az [alap burkolatot](#).
- 8 Helyezze vissza az [akkumulátort](#).

A kijelzőelőlap eltávolítása



VIGYÁZAT: A számítógép belsejében végzett munka előtt olvassa el a számítógéphez mellékelt biztonsági tudnivalókat és kövesse a következő fejezet utasításait: [Mielőtt elkezdene dolgozni a számítógép belsejében](#). Miután befejezte a munkát a számítógép belsejében, kövesse a következő fejezet utasításait: [Miután befejezte a munkát a számítógép belsejében](#). További biztonsági útmutatásokat a dell.com/regulatory_compliance címen elérhető Megfelelőségi honlapon találhat.

Előzetes tennivalók

- 1 Távolítsa el az [akkumulátort](#).
- 2 Távolítsa el az [alapburkolatot](#).
- 3 Kövesse "[A merevlemez-meghajtó eltávolítása](#)" című rész 1-3. lépésének műveleteit.
- 4 Szerelje ki a [memóriamodulokat](#).
- 5 Távolítsa el a [vezeték nélküli kártyát](#).
- 6 Távolítsa el a [billentyűzetet](#).
- 7 Kövesse "[A csuklótámasz eltávolítása](#)" című rész 1-8. lépésének műveleteit.
- 8 Kövesse "[Az alaplap eltávolítása](#)" című rész 1-5. lépésének műveleteit.
- 9 Távolítsa el a [kijelző szerkezetet](#).

Művelet

- 1 Ujjbeggyel óvatosan hajlítsa fel a kijelző előlapjának belső széléit.

2 Emelje ki a kijelzőelőlapot a kijelzőegységből.

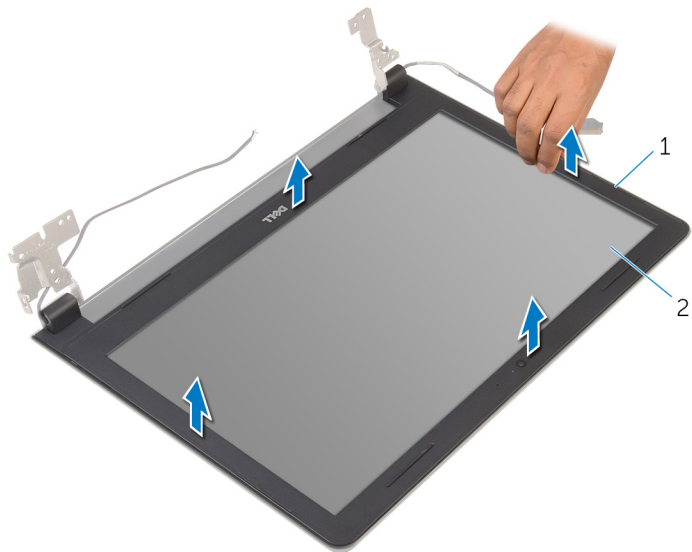

1 kijelzőelőlap

2 kijelzőpanel

A kijelzőelőlap visszahelyezése



VIGYÁZAT: A számítógép belsejében végzett munka előtt olvassa el a számítógéphez mellékelt biztonsági tudnivalókat és kövesse a következő fejezet utasításait: [Mielőtt elkezdene dolgozni a számítógép belsejében](#). Miután befejezte a munkát a számítógép belsejében, kövesse a következő fejezet utasításait: [Miután befejezte a munkát a számítógép belsejében](#). További biztonsági útmutatásokat a dell.com/regulatory_compliance címen elérhető Megfelelőségi honlapon találhat.

Művelet

A kijelző előlapot illessze a kijelző hátlapra, majd óvatosan pattintsa a helyére.

Utólagos tennivalók

- 1 Helyezze vissza a [kijelzőegységet](#).
- 2 Kövesse "[Az alaplap eltávolítása](#)" című rész 4-8. lépésének műveleteit.
- 3 Kövesse "[A csuklótámasz eltávolítása](#)" című rész 4-11. lépésének műveleteit.
- 4 Helyezze vissza a [billentyűzetet](#).
- 5 Helyezze vissza a [vezeték nélküli kártyát](#).
- 6 Helyezze vissza a [memóriamodulokat](#).
- 7 Kövesse "[A merevlemez-meghajtó visszahelyezése](#)" című rész 4-6. lépésének műveleteit.
- 8 Helyezze vissza az [alap burkolatot](#).
- 9 Helyezze vissza az [akkumulátort](#).

A kijelzőpanel eltávolítása



VIGYÁZAT: A számítógép belsejében végzett munka előtt olvassa el a számítógéphez mellékelt biztonsági tudnivalókat és kövesse a következő fejezet utasításait: [Mielőtt elkezdene dolgozni a számítógép belsejében](#). Miután befejezte a munkát a számítógép belsejében, kövesse a következő fejezet utasításait: [Miután befejezte a munkát a számítógép belsejében](#). További biztonsági útmutatásokat a dell.com/regulatory_compliance címen elérhető Megfelelőségi honlapon találhat.

Előzetes tennivalók

- 1 Távolítsa el az [akkumulátort](#).
- 2 Helyezze vissza az [alap burkolatot](#).
- 3 Kövesse "[A merevlemez-meghajtó eltávolítása](#)" című rész 1-3. lépésének műveleteit.
- 4 Szerelje ki a [memóriamodulokat](#).
- 5 Távolítsa el a [vezeték nélküli kártyát](#).
- 6 Távolítsa el a [billentyűzetet](#).
- 7 Kövesse "[A csuklótámasz eltávolítása](#)" című rész 1-8. lépésének műveleteit.
- 8 Kövesse "[Az alaplappal eltávolítása](#)" című rész 1-5. lépésének műveleteit.
- 9 Távolítsa el a [kijelző szerkezetet](#).
- 10 Távolítsa el a [kijelzőelőlapot](#).

Művelet

- 1 Távolítsa el a csavarokat, amelyek a kijelzőpanelt a kijelző hátlapra rögzítik.

- 2** Fordítsa a kijelzőpanelt fejjel lefelé, és helyezze egy tiszta felületre.

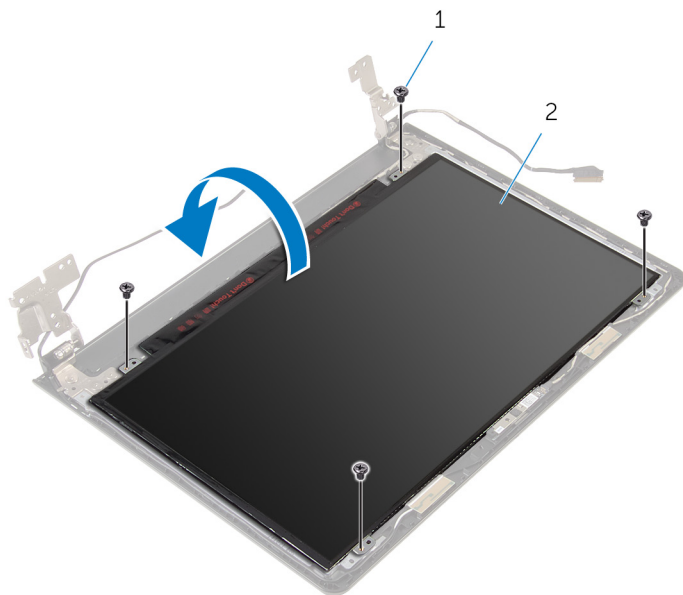

1 csavarok (4)

2 kijelzőpanel

- 3** Fejtse le a kijelzőkábel a kijelzőpanelhez rögzítő ragasztószalagot.

- 4 Emelje meg a csatlakozó reteszt, és a kijelző kábelét csatlakoztassa le a kijelzőpanel hátlapjáról.

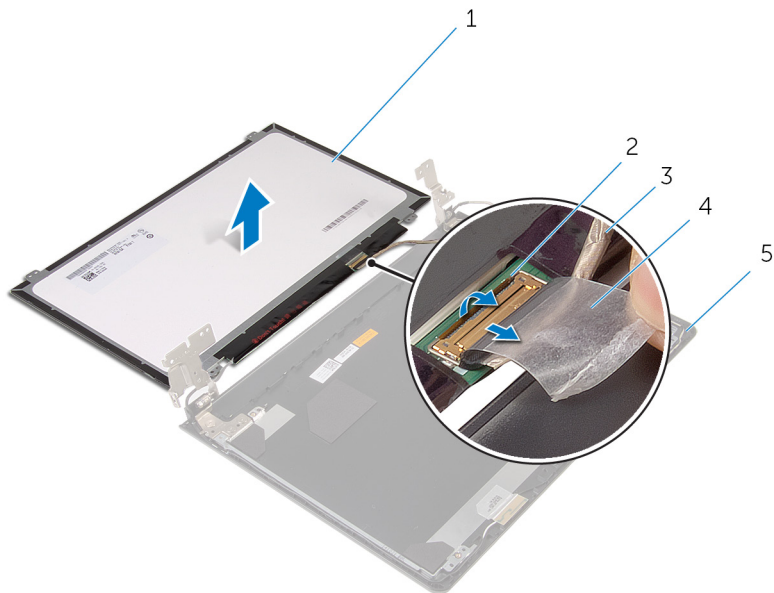

- 1 kijelzőpanel
3 kijelzőkábel
5 kijelző hátlap

- 2 retesz
4 szalag

A kijelzőpanel visszahelyezése



VIGYÁZAT: A számítógép belsejében végzett munka előtt olvassa el a számítógéphez mellékelt biztonsági tudnivalókat és kövesse a következő fejezet utasításait: [Mielőtt elkezdene dolgozni a számítógép belsejében](#). Miután befejezte a munkát a számítógép belsejében, kövesse a következő fejezet utasításait: [Miután befejezte a munkát a számítógép belsejében](#). További biztonsági útmutatásokat a dell.com/regulatory_compliance címen elérhető Megfelelőségi honlapon találhat.

Művelet

- 1 Helyezze a kijelzőpanelt lappal lefelé egy tiszta, lapos felületre.
- 2 Csúsztassa a kijelző kábelét a kijelzőpanel csatlakozójába, és nyomja le a csatlakozóreteszt a kábel rögzítéséhez.
- 3 Ragassza fel a kijelzőkábelét a kijelzőpanel hátlapjához rögzítő szalagot.
- 4 Fordítsa meg a kijelzőpanelt.
- 5 Illessze a kijelzőpanel csavarhelyeit a kijelző hátlapján lévő csavarhelyekhez.
- 6 Helyezze vissza a csavarokat, amelyek a kijelzőpanelt a kijelző hátlapra rögzítik.

Utólagos tennivalók

- 1 Helyezze vissza a [kijelzőelőlapot](#).
- 2 Helyezze vissza a [kijelzőegységet](#).
- 3 Kövesse "[Az alaplap visszahelyezése](#)" című rész 4-8. lépésének műveleteit.
- 4 Kövesse "[A csuklótámasz visszahelyezése](#)" című rész 4-11. lépésének műveleteit.
- 5 Helyezze vissza a [billentyűzetet](#).
- 6 Helyezze vissza a [vezeték nélküli kártyát](#).
- 7 Helyezze vissza a [memóriamodulokat](#).
- 8 Kövesse "[A merevlemez-meghajtó visszahelyezése](#)" című rész 4-6. lépésének műveleteit.

- 9 Helyezze vissza az [alap burkolatot](#).
- 10 Helyezze vissza az [akkumulátort](#).

A kijelző sarokpántok eltávolítása



VIGYÁZAT: A számítógép belsejében végzett munka előtt olvassa el a számítógéphez mellékelt biztonsági tudnivalókat és kövesse a következő fejezet utasításait: [Mielőtt elkezdene dolgozni a számítógép belsejében](#). Miután befejezte a munkát a számítógép belsejében, kövesse a következő fejezet utasításait: [Miután befejezte a munkát a számítógép belsejében](#). További biztonsági útmutatásokat a dell.com/regulatory_compliance címen elérhető Megfelelőségi honlapon találhat.

Előzetes tennivalók

- 1 Távolítsa el az [akkumulátort](#).
- 2 Helyezze vissza az [alap burkolatot](#).
- 3 Kövesse "[A merevlemez-meghajtó eltávolítása](#)" című rész 1-3. lépésének műveleteit.
- 4 Szerelje ki a [memóriamodulokat](#).
- 5 Távolítsa el a [vezeték nélküli kártyát](#).
- 6 Távolítsa el a [billentyűzetet](#).
- 7 Kövesse "[A csuklótámasz eltávolítása](#)" című rész 1-8. lépésének műveleteit.
- 8 Kövesse "[Az alaplap eltávolítása](#)" című rész 1-5. lépésének műveleteit.
- 9 Távolítsa el a [kijelző szerkezetet](#).
- 10 Távolítsa el a [kijelzőelőlapot](#).
- 11 Távolítsa el a [kijelzőpanelt](#).

Művelet

- 1 Távolítsa el a csavarokat, amelyek a kijelző csuklópántokat a kijelző hátlapra rögzítik.

2 Emelje le a kijelző csuklópántjait a kijelző hátlapjáról.

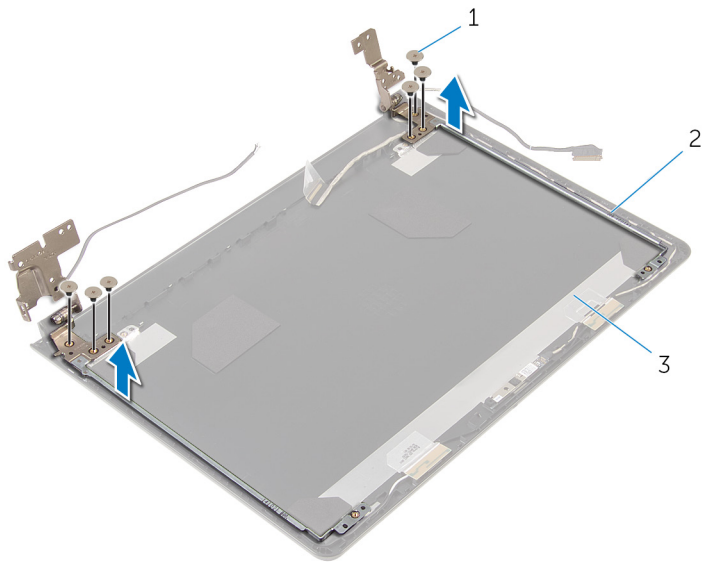

1 csavarok (6 db)

2 kijelző csuklópántjai (2 db)

3 kijelző hátlap

A kijelző csuklópántok visszahelyezése



VIGYÁZAT: A számítógép belsejében végzett munka előtt olvassa el a számítógéphez mellékelt biztonsági tudnivalókat és kövesse a következő fejezet utasításait: [Mielőtt elkezdene dolgozni a számítógép belsejében](#). Miután befejezte a munkát a számítógép belsejében, kövesse a következő fejezet utasításait: [Miután befejezte a munkát a számítógép belsejében](#). További biztonsági útmutatásokat a dell.com/regulatory_compliance címen elérhető Megfelelőségi honlapon találhat.

Művelet

- 1 Illessze a kijelző csuklópántjain lévő csavarhelyeket a kijelző hátlapján lévő csavarhelyekhez.
- 2 Helyezze vissza a csavarokat, amelyek a kijelző csuklópántjait a kijelző hátlapjához rögzítik.

Utólagos tennivalók

- 1 Helyezze vissza a [kijelzőpanelt](#).
- 2 Helyezze vissza a [kijelzőelőlapot](#).
- 3 Helyezze vissza a [kijelzőegységet](#).
- 4 Kövesse "[Az alaplap visszahelyezése](#)" című rész 4-8. lépésének műveleteit.
- 5 Kövesse "[A csuklótámasz visszahelyezése](#)" című rész 4-11. lépésének műveleteit.
- 6 Helyezze vissza a [billentyűzetet](#).
- 7 Helyezze vissza a [vezeték nélküli kártyát](#).
- 8 Helyezze vissza a [memóriamodulokat](#).
- 9 Kövesse "[A merevlemez-meghajtó visszahelyezése](#)" című rész 4-6. lépésének műveleteit.
- 10 Helyezze vissza az [alap burkolatot](#).
- 11 Helyezze vissza az [akkumulátort](#).

A kijelző hátlap eltávolítása



VIGYÁZAT: A számítógép belsejében végzett munka előtt olvassa el a számítógéphez mellékelt biztonsági tudnivalókat és kövesse a következő fejezet utasításait: [Mielőtt elkezdene dolgozni a számítógép belsejében](#). Miután befejezte a munkát a számítógép belsejében, kövesse a következő fejezet utasításait: [Miután befejezte a munkát a számítógép belsejében](#). További biztonsági útmutatásokat a dell.com/regulatory_compliance címen elérhető Megfelelőségi honlapon találhat.

Előzetes tennivalók

- 1 Távolítsa el az [akkumulátort](#).
- 2 Helyezze vissza az [alap burkolatot](#).
- 3 Kövesse "[A merevlemez-meghajtó eltávolítása](#)" című rész 1-3. lépésének műveleteit.
- 4 Szerelje ki a [memóriamodulokat](#).
- 5 Távolítsa el a [vezeték nélküli kártyát](#).
- 6 Távolítsa el a [billentyűzetet](#).
- 7 Kövesse "[A csuklótámas eltávolítása](#)" című rész 1-8. lépésének műveleteit.
- 8 Kövesse "[Az alaplap eltávolítása](#)" című rész 1-5. lépésének műveleteit.
- 9 Távolítsa el a [kijelzőelőlapot](#).
- 10 Távolítsa el a [kijelző szerkezetet](#).
- 11 Távolítsa el a [kijelzőpanelt](#).
- 12 Távolítsa el a [kijelző forgópántjait](#).

Művelet

Ha az előkövetelményekben jelölt valamennyi alkatrészt eltávolította, csak a kijelző hátlapja marad.

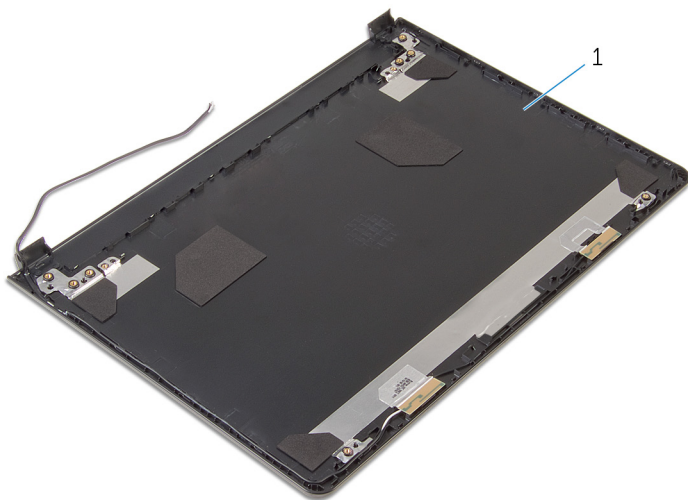

1 kijelző hátlap

A kijelző hátlap visszahelyezése



VIGYÁZAT: A számítógép belsejében végzett munka előtt olvassa el a számítógéphez mellékelt biztonsági tudnivalókat és kövesse a következő fejezet utasításait: [Mielőtt elkezdene dolgozni a számítógép belsejében](#). Miután befejezte a munkát a számítógép belsejében, kövesse a következő fejezet utasításait: [Miután befejezte a munkát a számítógép belsejében](#). További biztonsági útmutatásokat a dell.com/regulatory_compliance címen elérhető Megfelelőségi honlapon találhat.

Művelet

Helyezze a kijelzőpanel hátlapját egy tiszta, lapos felületre.

Utólagos tennivalók

- 1 Helyezze vissza a [kijelző csuklópántjait](#).
- 2 Helyezze vissza a [kijelzőelőlapot](#).
- 3 Helyezze vissza a [kijelzőpanelt](#).
- 4 Helyezze vissza a [kijelzőegységet](#).
- 5 Kövesse "[Az alaplap visszahelyezése](#)" című rész 4-8. lépésének műveleteit.
- 6 Kövesse "[A csuklótámasz visszahelyezése](#)" című rész 4-11. lépésének műveleteit.
- 7 Helyezze vissza a [billentyűzetet](#).
- 8 Helyezze vissza a [vezeték nélküli kártyát](#).
- 9 Helyezze vissza a [memóriamodulokat](#).
- 10 Kövesse "[A merevlemez-meghajtó visszahelyezése](#)" című rész 4-6. lépésének műveleteit.
- 11 Helyezze vissza az [alap burkolatot](#).
- 12 Helyezze vissza az [akkumulátort](#).

A kamera eltávolítása



VIGYÁZAT: A számítógép belsejében végzett munka előtt olvassa el a számítógéphez mellékelt biztonsági tudnivalókat és kövesse a következő fejezet utasításait: [Mielőtt elkezdene dolgozni a számítógép belsejében](#). Miután befejezte a munkát a számítógép belsejében, kövesse a következő fejezet utasításait: [Miután befejezte a munkát a számítógép belsejében](#). További biztonsági útmutatásokat a dell.com/regulatory_compliance címen elérhető Megfelelőségi honlapon találhat.

Előzetes tennivalók

- 1 Távolítsa el az [akkumulátort](#).
- 2 Távolítsa el az [alapburkolatot](#).
- 3 Kövesse "A merevlemez-meghajtó eltávolítása" című rész 1-3. lépésének műveleteit.
- 4 Szerelje ki a [memóriamodulokat](#).
- 5 Távolítsa el a [vezeték nélküli kártyát](#).
- 6 Távolítsa el a [billentyűzetet](#).
- 7 Kövesse "A csuklótámasz eltávolítása" című rész 1-8. lépésének műveleteit.
- 8 Kövesse "Az alaplap eltávolítása" című rész 1-5. lépésének műveleteit.
- 9 Távolítsa el a [kijelző szerkezetet](#).
- 10 Távolítsa el a [kijelzőelőlapot](#).

Művelet

- 1 Jegyezze fel a kamera helyzetét, és egy műanyag pálca segítségével óvatosan válassza le azt a kijelző hátlapjáról.

- 2 Csatlakoztassa le a kamera kábelét a kameráról és távolítsa el a kamerát a kijelző hátlapjáról.

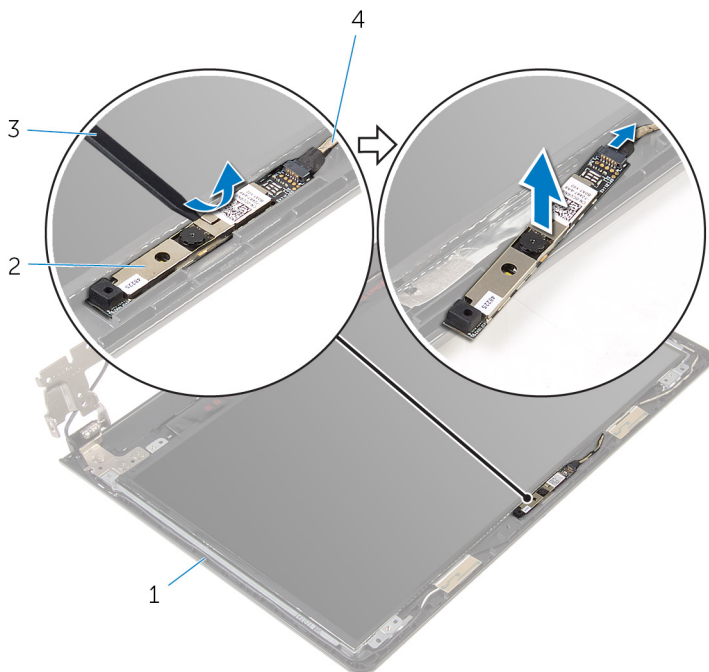

- 1 kijelző hátlap
3 műanyag pálca

- 2 kamera
4 kamerakábel

A kamera visszahelyezése



VIGYÁZAT: A számítógép belsejében végzett munka előtt olvassa el a számítógéphez mellékelt biztonsági tudnivalókat és kövesse a következő fejezet utasításait: [Mielőtt elkezdene dolgozni a számítógép belsejében](#). Miután befejezte a munkát a számítógép belsejében, kövesse a következő fejezet utasításait: [Miután befejezte a munkát a számítógép belsejében](#). További biztonsági útmutatásokat a dell.com/regulatory_compliance címen elérhető Megfelelőségi honlapon találhat.

Művelet

- 1 Csatlakoztassa a kamera kábelét a kamerához.
- 2 Rögzítse a kamerát a kijelző hátlapjához.

Utólagos tennivalók

- 1 Helyezze vissza a [kijelzőelőlapot](#).
- 2 Helyezze vissza a [kijelzőegységet](#).
- 3 Kövesse "[Az alaplap visszahelyezése](#)" című rész 4-8. lépésének műveleteit.
- 4 Kövesse "[A csuklótámasz visszahelyezése](#)" című rész 4-11. lépésének műveleteit.
- 5 Helyezze vissza a [billentyűzetet](#).
- 6 Helyezze vissza a [vezeték nélküli kártyát](#).
- 7 Helyezze vissza a [memóriamodulokat](#).
- 8 Kövesse "[A merevlemez-meghajtó visszahelyezése](#)" című rész 4-6. lépésének műveleteit.
- 9 Helyezze vissza az [alap burkolatot](#).
- 10 Helyezze vissza az [akkumulátort](#).

A tápadapter port eltávolítása



VIGYÁZAT: A számítógép belsejében végzett munka előtt olvassa el a számítógéphez mellékelt biztonsági tudnivalókat és kövesse a következő fejezet utasításait: [Mielőtt elkezdene dolgozni a számítógép belsejében](#). Miután befejezte a munkát a számítógép belsejében, kövesse a következő fejezet utasításait: [Miután befejezte a munkát a számítógép belsejében](#). További biztonsági útmutatásokat a dell.com/regulatory_compliance címen elérhető Megfelelőségi honlapon találhat.

Előzetes tennivalók

- 1 Távolítsa el az [akkumulátort](#).
- 2 Távolítsa el az [alapburkolatot](#).
- 3 Kövesse "[A merevlemez-meghajtó eltávolítása](#)" című rész 1-3. lépésének műveleteit.
- 4 Szerelje ki a [memóriamodulokat](#).
- 5 Távolítsa el a [vezeték nélküli kártyát](#).
- 6 Távolítsa el a [billentyűzetet](#).
- 7 Kövesse "[A csuklótámasz eltávolítása](#)" című rész 1-8. lépésének műveleteit.
- 8 Kövesse "[Az alaplap eltávolítása](#)" című rész 1-5. lépésének műveleteit.
- 9 Távolítsa el a [kijelző szerkezetet](#).

Művelet

- 1 Jegyezze fel a hálózati adapterbemenet kábel elvezetésének útvonalát, és távolítsa el azt a számítógép alapján lévő kábelvezetőkből.
- 2 Távolítsa el a csavart, amely a hálózati adapterbemenetet rögzíti a számítógép aljához.

3 Emelje ki a tápadapter portot a kábelével együtt a számítógép aljából.

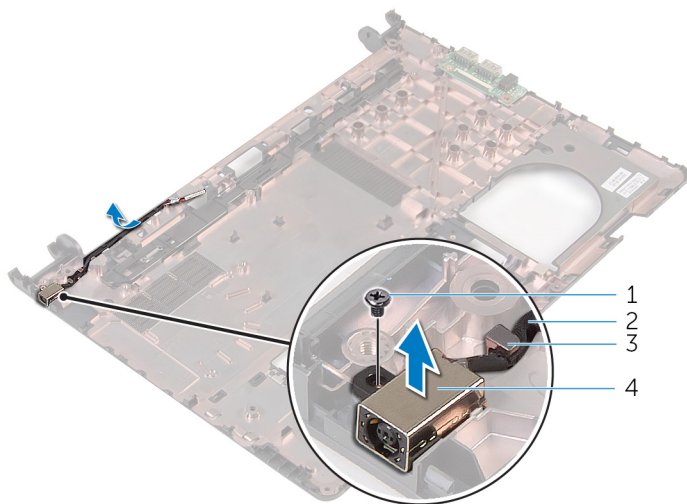

1 csavar

2 tápadapter port kábele

3 kábelvezető

4 tápadapter port

A tápadapter port visszahelyezése



VIGYÁZAT: A számítógép belsejében végzett munka előtt olvassa el a számítógéphez mellékelt biztonsági tudnivalókat és kövesse a következő fejezet utasításait: [Mielőtt elkezdene dolgozni a számítógép belsejében](#). Miután befejezte a munkát a számítógép belsejében, kövesse a következő fejezet utasításait: [Miután befejezte a munkát a számítógép belsejében](#). További biztonsági útmutatásokat a dell.com/regulatory_compliance címen elérhető Megfelelőségi honlapon találhat.

Művelet

- 1 Csúsztassa a tápadapter portot a számítógép alján található nyílásba.
- 2 Helyezze vissza a csavart, amely a hálózati adapterbemenetet rögzíti a számítógép aljához.
- 3 Vezesse el a hálózati tápadapter port kábelét a számítógép alapján lévő kábelvezetőkben.

Utólagos tennivalók

- 1 Helyezze vissza a [kijelzőegységet](#).
- 2 Kövesse "[Az alaplap visszahelyezése](#)" című rész 4-8. lépésének műveleteit.
- 3 Kövesse "[A csuklótámasz visszahelyezése](#)" című rész 4-11. lépésének műveleteit.
- 4 Helyezze vissza a [billentyűzetet](#).
- 5 Helyezze vissza a [vezeték nélküli kártyát](#).
- 6 Helyezze vissza a [memóriamodulokat](#).
- 7 Kövesse "[A merevlemez-meghajtó visszahelyezése](#)" című rész 4-6. lépésének műveleteit.
- 8 Helyezze vissza az [alap burkolatot](#).
- 9 Helyezze vissza az [akkumulátort](#).

A számítógép alapjának eltávolítása



VIGYÁZAT: A számítógép belsejében végzett munka előtt olvassa el a számítógéphez mellékelt biztonsági tudnivalókat és kövesse a következő fejezet utasításait: [Mielőtt elkezdene dolgozni a számítógép belsejében](#). Miután befejezte a munkát a számítógép belsejében, kövesse a következő fejezet utasításait: [Miután befejezte a munkát a számítógép belsejében](#). További biztonsági útmutatásokat a dell.com/regulatory_compliance címen elérhető Megfelelőségi honlapon találhat.

Előzetes tennivalók

- 1 Távolítsa el az [akkumulátort](#).
- 2 Távolítsa el az [alapburkolatot](#).
- 3 Kövesse az 1-3. lépéseket a “[A merevlemez-meghajtó eltávolításakor](#)”.
- 4 Távolítsa el a [memóriamodulokat](#).
- 5 Távolítsa el a [vezeték nélküli kártyát](#).
- 6 Távolítsa el a [billentyűzetet](#).
- 7 Kövesse az 1-8. lépéseket a “[A csuklótámasz eltávolításakor](#)”.
- 8 Kövesse az 1-5. lépéseket “[Az alaplap eltávolításakor](#)”.
- 9 Kövesse az 1-3. lépéseket a “[A hűtőborda szerkezet eltávolításakor](#)”.
- 10 Kövesse az 1-3. lépéseket “[Az I/O kártya eltávolításakor](#)”.
- 11 Távolítsa el a [kijelző szerkezetet](#).
- 12 Kövesse az 1-3. lépéseket “[A tápcsatlakozó eltávolításakor](#)”.

Művelet

Ha az előkövetelményekben jelölt valamennyi alkatrészt eltávolította, csak a számítógép alapja marad.

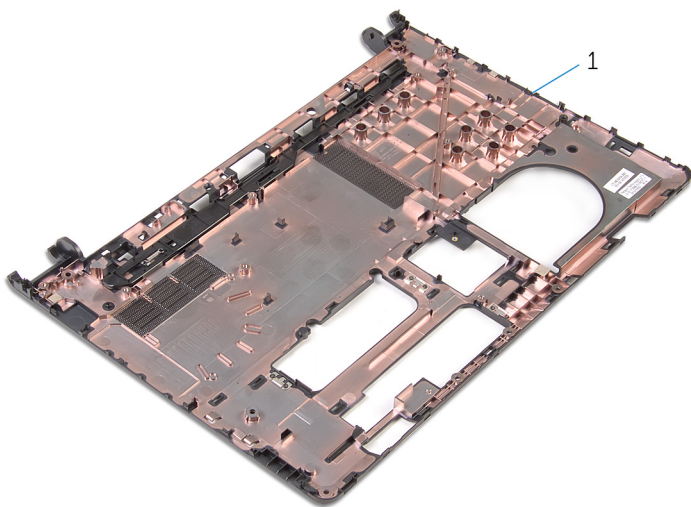

1 a számítógép alapja

A számítógép alapjának visszahelyezése



VIGYÁZAT: A számítógép belsejében végzett munka előtt olvassa el a számítógéphez mellékelt biztonsági tudnivalókat és kövesse a következő fejezet utasításait: [Mielőtt elkezdene dolgozni a számítógép belsejében](#). Miután befejezte a munkát a számítógép belsejében, kövesse a következő fejezet utasításait: [Miután befejezte a munkát a számítógép belsejében](#). További biztonsági útmutatásokat a dell.com/regulatory_compliance címen elérhető Megfelelőségi honlapon találhat.

Művelet

Helyezze a számítógép alapját tiszta, sima felületre.

Utólagos tennivalók

- 1 Kövesse az 1-3. lépéseket a "[Tápcsatlakozó cseréjekor](#)".
- 2 Helyezze vissza a [kijelzőegységet](#).
- 3 Kövesse az 1-3. lépéseket az "[I/O kártya cseréjekor](#)".
- 4 Kövesse a 2-4. lépéseket a "A hűtőborda szerkezet [visszahelyezésekor](#)".
- 5 Kövesse az 4-8. lépéseket az "[Alaplap cseréjekor](#)".
- 6 Kövesse a 4-11. lépéseket "[A csuklótámasz visszahelyezésekor](#)".
- 7 Helyezze vissza a [billentyűzetet](#).
- 8 Helyezze vissza a [vezeték nélküli kártyát](#).
- 9 Helyezze vissza a [memóriamodulokat](#).
- 10 Kövesse a 4-6. lépéseket "[A merevlemez-meghajtó visszahelyezésekor](#)".
- 11 Helyezze vissza az [alap burkolatot](#).
- 12 Helyezze vissza az [akkumulátort](#).

A BIOS frissítése

A BIOS-t akkor kell frissíteni, ha frissítések állnak rendelkezésre, vagy lecserélte az alaplapot. A BIOS frissítéséhez:

- 1 Kapcsolja be a számítógépet.
- 2 Látogasson el a dell.com/support weboldalra.
- 3 Kattintson a **Product Support (Terméktámogatás)** részre, lépjen be laptopjának szerviz fülén és kattintson a **Submit (küldés)** gombra.
 **MEGJEGYZÉS:** Ha nincsen szerviz füle, használja az automatikus érzékelés funkciót vagy manuálisan keresse meg a számítógépének típusát.
- 4 Kattintson a **Drivers & Downloads** (Illesztőprogramok és letöltések) lehetőségre.
- 5 Görgessen le a **Or, show me all available drivers for...** (vagy mutassa az összes elérhető illesztőprogramot...) lehetőségre és válassza ki a **BIOS** lehetőséget a **Category** (kategória) legördülő menüből.
 **MEGJEGYZÉS:** A **Change OS** (az OS megváltoztatása) legördülő menüből válassza ki a számítógépére telepített operációs rendszert.
- 6 Nyissa ki a **BIOS-t** az elérhető BIOS fájlok megtekintéséhez.
- 7 A legfrissebb BIOS verzió letöltéséhez kattintson a **Download File** (Fájl letöltése) lehetőségre.
- 8 Mentse el a fájlt, majd a letöltés befejezése után keresse meg a mappát, amelybe a BIOS frissítőfájlt mentette.
- 9 Kattintson duplán a BIOS frissítőfájl ikonjára, és kövesse a képernyőn megjelenő utasításokat.

Segítség igénybevétele és a Dell elérhetőségei

Segítség források

Az alábbi online segítség források használatával férhet hozzá a Dell termékekkel kapcsolatos információkhoz és segítséghez:

Segítség információk	Segítség opciók
A Windows Sűgó elérése	Windows 8.1 — Nyissa meg a Keresés szimbólumot, a keresőmezőbe írja be, hogy Sűgó és támogatás , majd nyomja meg az Enter gombot. Windows 7 — Kattintson a Start → Sűgó és támogatás lehetőségre.
A Dell termékekre és szolgáltatásokra vonatkozó információk	Lásd: dell.com .
Hibaelhárítási információk, felhasználói kézikönyvek, beállítási információk, termékspecifikációk, műszaki sűgó blogok, illesztőprogramok, szoftverfrissítések stb.	Lásd: dell.com/support .
A Microsoft Windows 8.1-re vonatkozó információk	Lásd: dell.com/windows8 .
A Microsoft Windows 7-re vonatkozó információk	Kattintson a Start → Minden program → Dell sűgó dokumentáció lehetőségre.
Információk az operációs rendszerre, a számítógép beállítására és használatára, az adatok biztonsági mentésére, diagnosztikára stb. vonatkozóan.	Lásd: <i>Én és a Dell számítógépem</i> a dell.com/support/manuals weboldalon.

A Dell elérhetőségei

Ha értékesítéssel, műszaki támogatással vagy ügyfélszolgálattal kapcsolatosan szeretne a Dell-hez fordulni, látogasson el ide: dell.com/contactdell.



MEGJEGYZÉS: Az elérhetőség országonként és termékenként változik, és előfordulhat, hogy néhány szolgáltatás nem áll rendelkezésre az Ön országában.



MEGJEGYZÉS: Amennyiben nem rendelkezik aktív internetkapcsolattal, elérhetőségeinket megtalálhatja a vásárlást igazoló nyugtán, a csomagoláson, a számlán vagy a Dell termékkatalógusban.